



# VITSRO CO., LTD.

Energy Saving & Eco-Friendly  
Best Solution for LED Lighting

- 지명원 -

지 명 원

指 名 願

귀 관(사)에서 발주 예정인 입찰(이하 공사)의  
지명을 받고자 관계서류를 갖추어 지명원을  
제출하오니 심사하여 주시기 바랍니다.

2020년      월      일

 비츠로

주식회사 비츠로

경남 창원시 마산회원구 내서읍 수곡로 71-107

대 표 이 사      감      정



# CONTENT

- 01 ----- CEO MESSAGE
- 02 ----- 회사연혁
- 03 ----- 회사조직도
- 04 ----- 등록증 및 인증서
- 05 ----- 주요생산제품 현황
- 06 ----- 주요납품실적
- 07 ----- 생산설비현황
- 08 ----- 공장전경

# CEO MESSAGE

(주)비츠로는 교량, 건축제품과 가로등 실내조명 분야에서 조명(빛)의 기본 역할인 밝기 확보에 머물지 않고, 우수한 디자인과 경험을 바탕으로 각종 시설물에 독창적인 아름다움을 부여함에 자부심을 느끼고 있습니다.

또한 빛과 주위환경을 조화롭게 하여, 조명예술의 공간형성과 이용자를 위한 새로운 문화공간 창조로서 조명연출을 계획합니다.

조명(빛)을 통해 사람들의 야간 여가활동 시간이 길어졌으며 이에 따라 주위환경개선 요구도 점차 늘어나고 있습니다.

따라서 (주)비츠로는 조명의 중요성을 연루하여 디자인, 설계, 납품(시공)까지 신뢰성과 고객 만족을 최우선 목표로 하여 항상 최선을 다할 것 입니다.

지속적인 연구 개발과 고유한 기술력 축적으로 끊임없이 성장하는 경관 조명 전문기업으로 앞장서 나갈 것 입니다.

감사합니다.

현재 (주)비츠로는 정부 저탄소 녹색성장 정책에 의해 시작되고 있는 고효율 LED광원에 의한 조명기구를 개발하여, 조달청에 등록되어 있는 업체입니다.

(주)비츠로 대표 **감 정 선**



# VITSRO Co., Ltd. HISTORY

본사 및 공장. 경상남도 창원시 마산회원구 내서읍 수곡로 71-107 [수곡일반산업단지]

## 2000'

- 2008.10 비츠로 설립
- 2009.01 나라장터 경쟁입찰참가자격 등
  - 11 가로등기구(제어장치 포함) 직접생산 확인 증명서 발급
  - 경관조명기구(광섬유 및 LED 램프용) 직접생산 확인 증명서 발급
- 2010.06 ISO 9001 인증 획득
  - 비츠로 조명기술연구소(기업부설연구소) 개소

## 2010'

- 2011.06 가로등기구(LED용 기구) 직접생산증명서 발급
- 2012.01 매입형 LED등기구(LED실내조명) KC 인증 획득
  - 10 산업디자인 전문회사 등록
  - 12 매입형 LED등기구(LED실내조명) KS 인증획득
- 2013.01 한국금속공업 협동조합 가입
  - 06 (주)비츠로 법인 전환
  - 06 (주)비츠로 기업부설 연구소 설립
  - 08 특허증 (방열본체를 이용한 LED조명기구) 획득
  - 08 특허증 (순차적 무선 조명 제어방식을 이용한 조명 시스템) 획득
  - 08 특허증 (가로등 지주 받침대)획득
  - 08 특허증 (가로등 지주의 회전 방지 장치)획득
  - 11 벤처기업 인증
- 2014.01 (주)비츠로 공장 이전 [수곡일반산업 단지 내]
  - 04 단체표준인증 탄소강관등주, 스테인리스 강관등주 획득
  - 04 한진중공업 건설부문 협력업체 등록
  - 08 특허증(마그네슘 방열부를 갖는 엘이디 조명기구) 획득
  - 12 (주)서브윈 협력업체 등록
  - 12 방위사업청 협력업체 등록
- 2015.02 실용신안(자동 계양 장치) 획득
  - 07 (주)비츠로 온라인쇼핑몰(www.ledpro.co.kr) 오픈
  - 12 특허증 (열전도 파이프를 이용한 방열 엘이디 기판) 획득
  - 12 특허증 (복층 구조를 이용한 압축 방열 엘이디 기판) 획득
- 2016.01 남동발전 협력업체 등록
  - 10 특허증(흑연 소재 방열핀을 갖는 엘이디 조명 장치) 획득
  - 12 특허증(조명 위치 조절이 가능한 가로등주) 획득
  - 12 LED 조명장치 및 그 제조방법
  - 대형시설 LED 조명 제어 시스템 특허 출원중
- 2017.02 전기공사업 등록
  - 04 (주)케이티 1차 협력사 등록
  - 12 정부조달우수제품 지정
  - 12 인도네시아 LED PRO IDN 법인 설립
  - 12 수출유망 중소기업 지정
- 2018.01 베트남 LED PRO VKO 법인 설립
  - 고효율 기자재 인증 다수 보유
  - 07 고용우수기업 선정
- 2019.07 Neck Skin Care 엘마 출시
  - 09 해외조달시장 진출 유망기업 (G-PASS 기업) 지정

# ORGANIZATION CHART



03

# 등록증 및 인증서

빛을 창조하는 기업,  
기술의 빛 비추로

사업자등록증  
공장등록증  
전기공사업 등록증  
벤처기업확인서  
경쟁입찰참가자자격등록증  
소상공인확인서  
기업부설연구소인정서  
ISO9001  
직접생산증명서  
KS인증서  
단체표준표시인증서  
KC인증서  
고효율에너지기자재인증서  
방송통신기자재등의 적합 등록 필증  
디자인등록증  
유사디자인등록증  
특허증  
우수제품지정서  
정부조달우수제품협회 회원증  
산업디자인전문회사 신고확인증  
에너지절약전문기업 등록증  
2019년 기술평가 우수기업 인증서  
화장품책임판매업 등록필증



### 사업자등록증

## 사업자등록증

(법인사업자)

등록번호 : 609-86-12985

법인명 (단체명) : 주식회사 비츠로  
대표자 : 강정선

개업연월일 : 2013년 06월 03일 법인등록번호 : 194211-0214099  
사업장소재지 : 경상남도 창원시 마산회원구 내서읍 수곡로 71-107(수곡일반산업단지내)

본점소재지 : 경상남도 창원시 마산회원구 내서읍 수곡로 71-107(수곡일반산업단지내)

사업의종류 : [일반] 제조업 [선택] 가우덴주제조, 자동점멸기  
제조업 전구및조명장치제조  
건설업 전기공사  
도소매 LED관조명  
무역업 전기용품및조명장치수출업  
도소매 전기용품및조명장치도소매  
사업서비스업 산업디자인

발급사유 : 정정

2017년 03월 03일

마산세무서장

### 공장등록증

문서확인번호 : 21604042438 (신청인 : 비츠로)

## 공장등록증(신청서)

본 신청인의 신청내용 및 공장명 등에 관한 사항을 신청의 [장기·중기·단기] 기간 중 2012.10.25. 공정관리청장(산업통상자원부 장관)으로부터 허가받은 사실에 대하여는 증명하지 않음(국세청, 2012.10.25. 119호)을 증명합니다.

본 신청서의 기재내용은 신청인 본인 작성으로, [ ] 표시는 해당사항 존재 내용을 합니다.

공정번호	공정명	기간	종류
001	제조업	1년	제조업
002	제조업	1년	제조업

신청인: 비츠로 (주)비츠로  
주최자: 비츠로 (주)비츠로  
소재지: 경상남도 창원시 마산회원구 내서읍 수곡로 71-107  
공장형태: 공장(제조업)  
공장면적: 2,513.2922.28622

등록내용: 공장직 입출(유통관리) 관측 로딩구동장치 제조업 외 2종 (2013.09.22.28622)

총면적: 공장부서면적 1,863,000㎡ | 제조시설면적 766,000㎡ | 부대시설면적 320,000㎡

등록연월일: 2016년 04월 04일

신청인: 비츠로 (주)비츠로 (서명 또는 인)

창원시 마산회원구청장

### 전기공사업 등록증

## 전기공사업 등록증

제 694-01116 호

상 호 : 주식회사 비츠로  
대표자 : 강정선  
법인등록번호(생년월일) : 194211-0214099  
영업소재지 : 경상남도 창원시 마산회원구 내서읍 수곡로 71-107(수곡일반산업단지내)  
등록연월일 : 2017년 02월 27일

「전기공사업법」 제4조제1항에 따라 위와 같이 등록하였음을 증명합니다.

2017년 02월 27일

경상남도지사

### 벤처기업확인서

## 벤처기업확인서

제20190402438 호

업체명 : (주)비츠로  
대표자 : 강정선  
소재지 : 경상남도 창원시 마산회원구 내서읍 수곡로 71-107  
확인유형 : 연구개발기업  
평가기관 : 중소기업진흥공단  
유효기간 : 2019년 11월 06일 ~ 2021년 11월 05일

위 업체는 「벤처기업육성에 관한 특별조치법」 제25조의 규정에 의하여 벤처기업임을 확인합니다.

2019년 11월 06일

KOSME 중소기업진흥공단 중소기업진흥공단 이사장



경쟁입찰참가자격등록증

**경쟁입찰참가자격등록증**

등록번호: 1942110214099  
 회사명: 주식회사 비트로 (VITRO Co., Ltd.)  
 등록일자: 2021/06/29  
 유효기간: 2021-04-01 ~ 2022-03-31

중소기업 확인서

발급번호 : 0010-2021-86877

**중소기업 확인서**  
[소기업]

기업명 : 주식회사 비트로  
 사업자등록번호 : 009-86-12985 법인등록번호 : 194211-0214099  
 대표자명 : 김경선  
 주소 : 경남 창원시 마산회원구 내서읍 수곡로 71-107  
 유효기간 : 2021-04-01 ~ 2022-03-31  
 용도 : 공공기관 입찰용

위 기업은 「중소기업기본법」 제2조에 의한 중소기업임을 확인합니다.

2021년 03월 25일

중소벤처기업부장관인

기업부설연구소 인정서

[공서번호: gHLF-YYG-uxEK-ACeL] [발급일자: 2016년 05월 20일]

제 2013112657 호

**기업부설연구소 인정서**

1. 연구소명: (주)비트로 기업부설연구소  
 [소속기업명: (주)비트로]

2. 소재지: 경상남도 창원시 마산회원구 내서읍 수곡로 71-107  
 수곡일반산업단지내

3. 신고연월일: 2016년 04월 05일  
 (최초인정일: 2013년 6월 19일)

미래창조과학부

「기초연구진흥 및 기술개발지원에 관한 법률」 제14조, 같은 법 시행령 제16조제1항 및 제27조제1항에 따라 위와 같이 기업부설연구소로 인정합니다.

2016년 4월 5일  
 한국산업기술진흥협회

ISO 9001

**GUARDIAN**  
INDEPENDENT CERTIFICATION

**CERTIFICATE OF REGISTRATION**

The Quality Management Systems of  
**주식회사 비트로**  
 경상남도 창원시 마산회원구 내서읍 수곡로 71-107 (수곡일반산업단지내)

has been audited and found to conform to  
**ISO 9001:2015 / KS Q ISO 9001:2015**  
 for the following activities

1. LED 조명 (LED景觀조명기구 및 광선유, LED 가로등 및 보안등기구, LED 터널등기구, LED 투광등기구, 매입형 및 고정형 LED 등기구, 마그네슘방열판을 갖는 LED 등기구)의 개발 및 제조  
 2. 무선극형광램프세트, 안정기, 등기구(가로등, 터널등) 및 광원의 개발 및 제조  
 3. 조명용 또는 기동 및 하드웨어의 개발 및 제조

발행일: 2019년 01월 17일 만료일: 2022년 02월 18일  
 최초인증일: 2010년 06월 22일  
 인증번호: 720533

The validity of this certificate can be verified from the following website:  
[www.gicg.co.uk](http://www.gicg.co.uk)  
 If there is a discrepancy between the two language versions, the English language version shall prevail.

Guardian Independent Certification Ltd  
 Registered in England  
 Sovereign House 212-214 Shaftesbury Avenue London England WC2H 8HQ  
 Accredited by Member of the IAF MLA

161511

우수제품지정서



정부조달우수제품협회 회원증



산업디자인전문회사 신고확인증

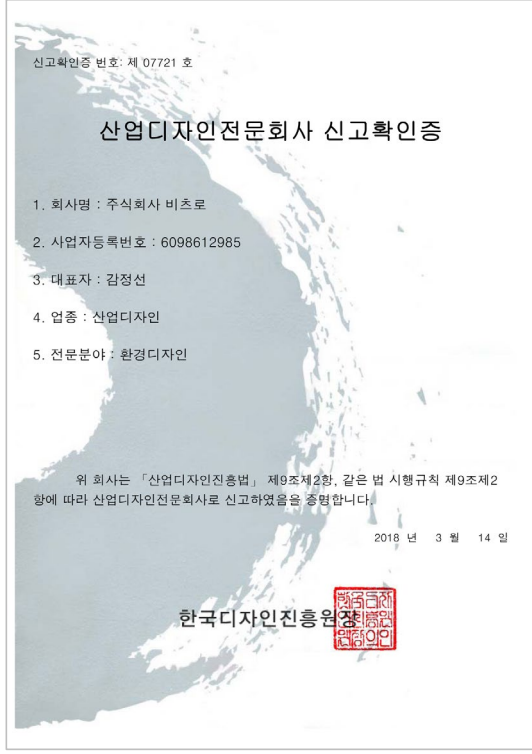

단체표준제품인증서(자동점멸기)

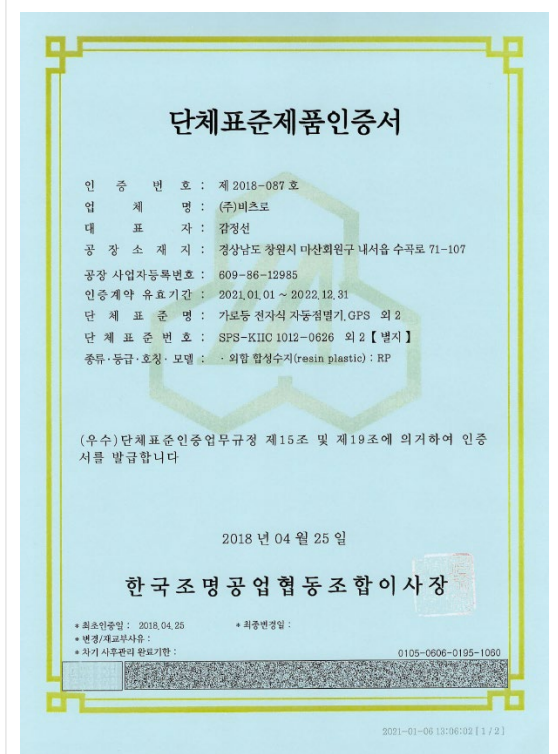

단체표준 인증서(탄소 경관등주 및 스테인리스 강관등주)

**단체표준 인증서**

인 증 번 호 : 제 14-129 호  
 업 체 명 : (주)비츠로  
 대 표 자 : 감 정 선  
 공 장 소 재 지 : 경남 창원시 마산회원구 내서읍 수곡로 71-107  
 인 증 기 간 : 2020. 04. 26 ~ 2023. 04. 25  
 - 단체표준명 : 탄소 강관등주 및 스테인리스 강관등주  
 - 표 준 번 호 : SPS-KMIC-003-2002  
 - 종 류 · 등 급 : 탄소 강관등주 [간디용, 공현용, 도로용(A·B)]  
 스테인리스 강관등주 [간디용, 공현용, 도로용(A·B)]

산업표준화법 제27조 및 단체표준인증업무규정 제18조에 따른 인증심사를 실시한 결과 단체표준과 인증심사기준에 적합하므로 단체표준인증업무규정 제24조 제6항에 따라 위와 같이 단체표준에 적합함을 인증합니다.

2020년 03월 30일

**한국금속공업협동조합 이사장**

1. 최초인증일 : 2014년 04월 25일  
 2. 최종변경일 : 2020년 03월 30일 (재시)

단체표준제품인증서(조명타워)

**단체표준제품인증서**

인 증 번 호 : 제 18-007 호  
 업 체 명 : (주)비츠로  
 대 표 자 : 감 정 선  
 공 장 소 재 지 : 경상남도 창원시 마산회원구 내서읍 수곡로 71-107  
 공장 사업자등록번호 : 609-86-12985  
 인증계약 유효기간 : 2021.03.02 ~ 2024.03.01  
 단 체 표 준 명 : 조명타워  
 단 체 표 준 번 호 : SPS-KMIC-004-2009  
 종 류 · 등 급 · 호칭 · 모델 : · 직관형

한국금속공업협동조합 단체표준인증업무규정 제33조에 따른 인증심사를 실시한 결과 상기의 단체표준 및 인증심사기준에 적합하므로 한국금속공업협동조합 단체표준인증업무규정 제29조에 따라 위와 같이 단체표준에 적합함을 인증합니다.

2021년 02월 26일

**한국금속공업협동조합 이사장**

\* 최초인증일 : 2018.03.02 \* 최종변경일 : 2021.02.26  
 \* 변경/재교류사유 :  
 \* 자기 사후관리 완료기함 : 0397-0616-0229-0261

수출 유망 중소기업 증명서

제 2019경남 - 83 호

**수출유망중소기업 지정증**

업 체 명 : (주)비츠로 (사업자등록번호: 609-86-12985 )  
 품 목 : 가로등주 제조, 자동점멸기, 전구 및 조명장치제조,  
 LED 경관조명, 전기용품 및 조명장치  
 주 소 : 경남 창원시 마산회원구 내서읍 수곡로 71-107  
 대 표 자 : 감 정 선

귀 사를 「중소기업수출지원센터의 설치 및 운영 등에 관한 규정」에 따라 2019년도 수출유망중소기업으로 지정합니다.

지정기간 : 2019. 12. 1. ~ 2021. 12. 31.

2020. 1. 1.

중소벤처기업부  
 경남지방중소벤처기업청

선도기업 확인서

[전위확인] <http://www.hifive.go.kr/coRpt.do?seq=1081>

제2020-001081호

**학습중심 현장실습 선도기업 확인서**

■ 기업명 : (주)비츠로  
 ■ 사업자번호 : 609-86-12985  
 ■ 인정일 : 2020년 10월 5일

위 업체는 「직업교육훈련촉진법」 제7조 및 제8조에 의해 운영되는 학습중심 현장실습 선도기업임을 확인합니다.

2020년 10월 5일

**경상남도교육감**

성과공유 기업 인증서



2020 올해의 최고제품 선정



한국금속공업협동조합 조합원증

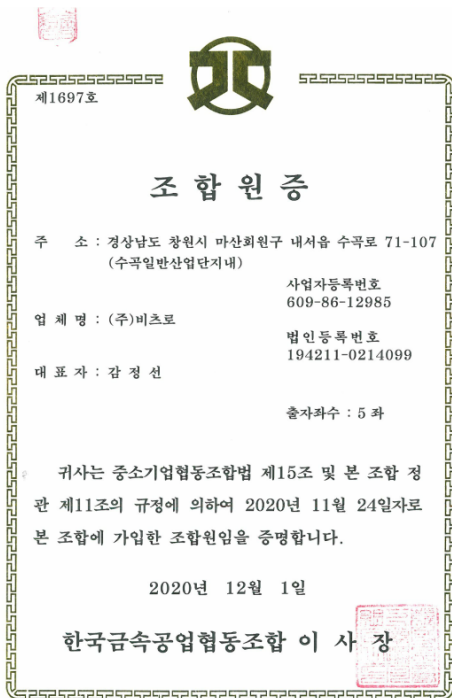

인재육성형 중소기업 지정서

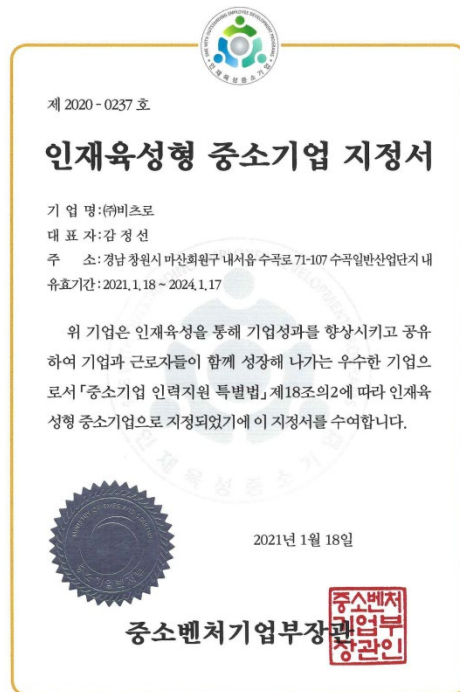

## 2019년 기술평가 우수기업 인증서



제 NICE-2019-77-000888 호

### 2019년 기술평가 우수기업 인증서

**(주)비츠로**

인증기간 : 2019. 04. 12 ~ 2020. 04. 12

대표자명 : 김정선  
기술등급 : T-4 (우수)  
기술분류 : 조명장치(M93848\_1)  
기술명칭 : LED조명장치 및 가로등주 제조

위 기업은 NICE평가정보의 기술평가 결과  
기술사업역량 및 기술경쟁력이 우수한 기업을 인증합니다.

NICE평가정보(주) 대표이사 

## 화장품책임판매업 등록필증



제 16481 호

### 화장품책임판매업 등록필증

1. 상호 : (주)비츠로  
2. 소재지 : 경상남도 창원시 마산회원구 내서읍 수곡로 71-107 (수곡일반산업단지 내)  
3. 성명 : 김정선  
4. 생년월일 : 1965년 09월 19일  
5. 책임판매·유형  
1) 화장품제조업자에게 위탁하여 제조된 화장품을 유통·판매하는 영업

「화장품법」 제3조 및 같은 법 시행규칙 제4조제4항에 따라 위와 같이 등록하였음을 증명합니다.

2019년 07월 18일

부산지방식품의약품안전청장 

## 페이스마스크 디자인등록증



### 디자인등록증

CERTIFICATE OF DESIGN REGISTRATION

등록 제 30-1099717 호  
Registration Number

출원번호 제 30-2020-0059287 호  
Application Number

출원일 2020년 12월 03일  
Filing Date

등록일 2021년 03월 08일  
Registration Date

등록의 구분 심사 등록  
Type of Registration

출류물 Class  
제24류  
디자인의 대상이 되는 물품 Product  
LED 마스크

디자인권자 Owner  
주식회사 비츠로(194211-\*\*\*\*\*)  
경남 창원시 마산회원구 내서읍 수곡로 71-107(수곡일반산업 단지내)

창작자 Creator  
김정선(650919-\*\*\*\*\*)  
경상남도 창원시 마산회원구 내서읍 수곡로 71-107

위의 디자인은 「디자인보호법」에 따라 디자인등록원부에 등록되었음을 증명합니다.  
This is to certify that, in accordance with the Design Protection Act, a design has been registered at the Korean Intellectual Property Office.

2021년 03월 08일  
특허청장  
COMMISSIONER,  
KOREAN INTELLECTUAL PROPERTY OFFICE  
**김용래**

 QR코드로 명세자료  
독특사항을 확인하세요

## 해외조달시장 진출 유망기업(G-PASS기업) 지정서



제 2019-098 호

### 해외조달시장 진출 유망기업(G-PASS기업) 지정서

기업명 : (주)비츠로  
대표자 : 김정선  
사업자등록번호 : 609-86-12985  
주요제품 : LED 조명기구  
지정기간 : 2019. 9. 23 ~ 2024. 9. 22

귀사를 해외조달시장 진출 유망기업 (G-PASS기업)으로 지정합니다.

2019년 9월 23일

조달청장 

한국조명ICT연구원 회원증



여성기업 확인서

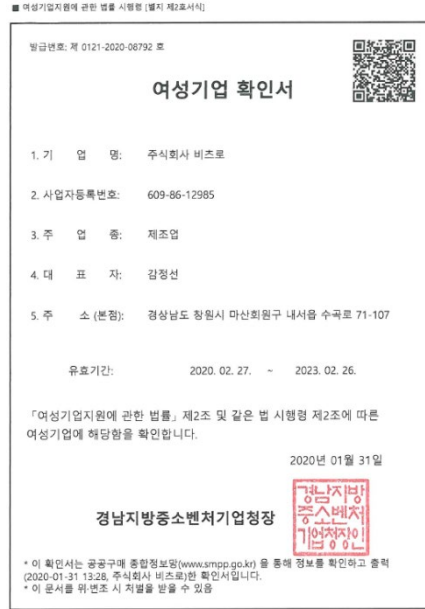

디자인등록증

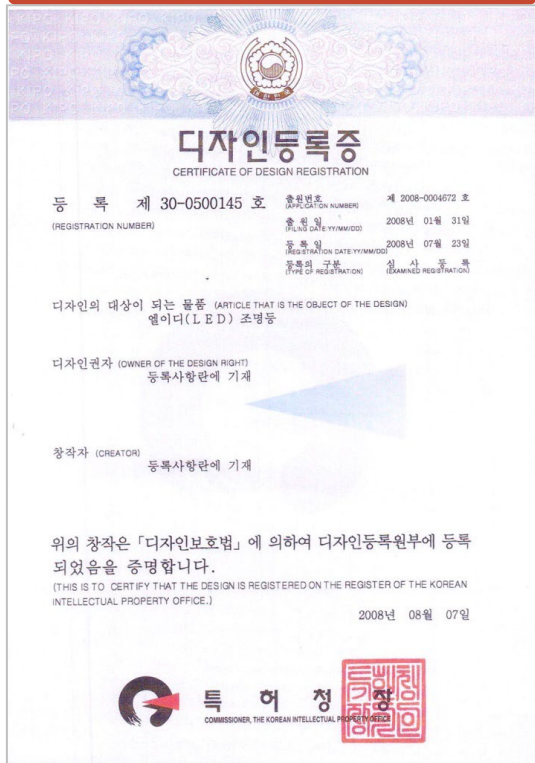

유사디자인등록증

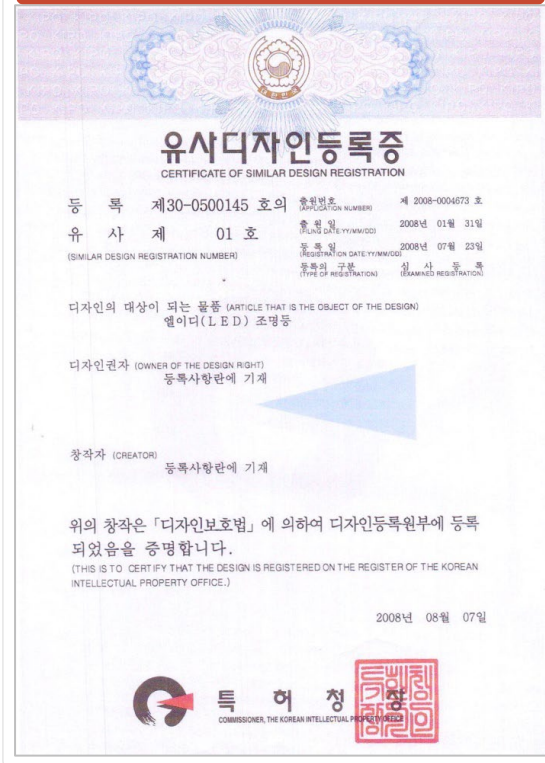

### 직접생산확인증명서 - 가로등주

[별지 제3호서식]

제 2020-0539-00165 호

#### 직접생산확인증명서

○ 대 분 류 : 전기시스템,조명,부품,액세서리및보조용품  
○ 제 품 명 : 옥내조명및살비

**※ 동 제품의 직접생산 가능범위: 불입의 세부품명별 '별수특이사항'에 따름**

○ 생 산 업 체 명 : 주식회사 비트로  
○ 사 업 자 번 호 : 609-86-12985  
○ 대 표 자 상 명 : 감정선  
○ 소 재 지 (본사) : 경상남도 창원시 마산회원구 내서읍 수곡로 71-107  
(공정1) : [609-86-12985] 경상남도 창원시 마산회원구 내서읍 수곡로 71-107

○ 유효 기 간 : **※ 불입의 세부품명별 유효기간 참조**  
「중소기업제품 구매촉진 및 판로지원에 관한 법률」 제9조제4항 본문 및 같은 법 시행규칙 제5조제3항에 따라 위와 같이 직접생산을 증명합니다.

출력일자 : 2021년 09월 06일

중소기업중앙회

**\* 유의사항(명령조치)**  
① 화질생산 제품 또는 다른 회사 완제품 등 직접생산하지 아니한 제품, 직접생산한 완제품에 다른 회사 상표 부착제품 납품금지  
(위반시, 모든 중소기업자간경제제품 직접생산확인 취소 및 6개월간 제정청 금지, 형사처벌)  
② 생산실비의 일대, 배각 등 직접생산확인기준 미충족 시 30일 이내에 증명서 반납 (미 반납시, 해당제품 직접생산확인 취소 및 6개월간 제정청 금지)  
③ 직접생산확인받은 공장의 이월 시 30일 이내 증명서 미반납 시 직접생산확인 취소  
\* 이 증명서는 중소기업제품 공공구매종합정보망(www.smpp.go.kr)을 통해 출력(2021-09-06 14:43)한 증명서로서 동 정보망에서 전취허부를 확인하실 수 있습니다.

발급번호	제 2020-0539-00165 호				
제품명	옥내조명및살비				
세부품명번호	세부품명	유효기간	직접생산 확인유형	용도	필수특이사항
3911151502	LED교안라이트	2020/04/25-2022/04/24	공칭1.		
3911152602	스마트안리스가로등주	2020/04/22-2022/04/21	공칭1.	라이프형	
3911152601	헬로가도등주	2020/04/20-2022/04/19	공칭1.	라이프형	
3911152607	가로등주부속자재	2020/04/20-2022/04/19	공칭1.	라이프형	

**\* 유의사항(명령조치)**  
① 화질생산 제품 또는 다른 회사 완제품 등 직접생산하지 아니한 제품, 직접생산한 완제품에 다른 회사 상표 부착제품 납품금지  
(위반시, 모든 중소기업경제제품 직접생산확인 취소 및 6개월간 제정청 금지)  
② 생산실비의 일대, 배각 등으로 직접생산확인기준 미충족 시 증명서 반납 (미 반납시, 해당제품 직접생산확인 취소 및 6개월간 제정청 금지)  
③ 직접생산확인받은 공장의 이월 시 30일 이내 증명서 반납  
\* 이 증명서는 중소기업제품 공공구매종합정보망(www.smpp.go.kr)을 통해 출력(2021-09-06 14:43)한 증명서로서 동 정보망에서 전취허부를 확인하실 수 있습니다.

### 직접생산확인증명서 - 자동점멸기

[별지 제3호서식]

제 2020-0481-00382 호

#### 직접생산확인증명서

○ 대 분 류 : 전기시스템,조명,부품,액세서리및보조용품  
○ 제 품 명 : 배전,조정장치및액세서리

**※ 동 제품의 직접생산 가능범위: 불입의 세부품명별 '별수특이사항'에 따름**

○ 생 산 업 체 명 : 주식회사 비트로  
○ 사 업 자 번 호 : 609-86-12985  
○ 대 표 자 상 명 : 감정선  
○ 소 재 지 (본사) : 경상남도 창원시 마산회원구 내서읍 수곡로 71-107  
(공정1) : [609-86-12985] 경상남도 창원시 마산회원구 내서읍 수곡로 71-107

○ 유효 기 간 : **※ 불입의 세부품명별 유효기간 참조**  
「중소기업제품 구매촉진 및 판로지원에 관한 법률」 제9조제4항 본문 및 같은 법 시행규칙 제5조제3항에 따라 위와 같이 직접생산을 증명합니다.

출력일자 : 2021년 09월 06일

중소기업중앙회

**\* 유의사항(명령조치)**  
① 화질생산 제품 또는 다른 회사 완제품 등 직접생산하지 아니한 제품, 직접생산한 완제품에 다른 회사 상표 부착제품 납품금지  
(위반시, 모든 중소기업자간경제제품 직접생산확인 취소 및 6개월간 제정청 금지, 형사처벌)  
② 생산실비의 일대, 배각 등 직접생산확인기준 미충족 시 30일 이내에 증명서 반납 (미 반납시, 해당제품 직접생산확인 취소 및 6개월간 제정청 금지)  
③ 직접생산확인받은 공장의 이월 시 30일 이내 증명서 미반납 시 직접생산확인 취소  
\* 이 증명서는 중소기업제품 공공구매종합정보망(www.smpp.go.kr)을 통해 출력(2021-09-06 14:42)한 증명서로서 동 정보망에서 전취허부를 확인하실 수 있습니다.

발급번호	제 2020-0481-00382 호				
제품명	배전,조정장치및액세서리				
세부품명번호	세부품명	유효기간	직접생산 확인유형	용도	필수특이사항
3912110701	가로등자동점멸기	2020/04/07-2022/04/06	공칭1.	무선식,일련형	
3912110702	조명용투어암지	2020/04/07-2022/04/06	공칭1.	무선식,일련형	

**\* 유의사항(명령조치)**  
① 화질생산 제품 또는 다른 회사 완제품 등 직접생산하지 아니한 제품, 직접생산한 완제품에 다른 회사 상표 부착제품 납품금지  
(위반시, 모든 중소기업경제제품 직접생산확인 취소 및 6개월간 제정청 금지)  
② 생산실비의 일대, 배각 등으로 직접생산확인기준 미충족 시 증명서 반납 (미 반납시, 해당제품 직접생산확인 취소 및 6개월간 제정청 금지)  
③ 직접생산확인받은 공장의 이월 시 30일 이내 증명서 반납  
\* 이 증명서는 중소기업제품 공공구매종합정보망(www.smpp.go.kr)을 통해 출력(2021-09-06 14:42)한 증명서로서 동 정보망에서 전취허부를 확인하실 수 있습니다.

### 직접생산확인증명서 - LED 실외등

[별지 제3호서식]

제 2020-0541-00543 호



#### 직접생산확인증명서

○ 대 분 류 : 전기시스템, 조명, 부품, 액세서리및보조용품

○ 제 품 명 : 옥외조명설비공사

※ 동 제품의 직접생산 가능범위: 불임의 세부품명별 '필수특이사항'에 따른

○ 생산 업체 명 : 주식회사 비트로

○ 사업자 번호 : 609-86-12985

○ 대표 자 성 명 : 김정선

○ 소재지 (본사) : 경상남도 창원시 마산회원구 내서읍 수곡로 71-107  
(공정1) : [609-86-12985] 경상남도 창원시 마산회원구 내서읍 수곡로 71-107

○ 유효 기 간 : ※ 불임의 세부품명별 유효기간 참조

「중소기업제품 구매촉진 및 판로지원에 관한 법률」 제9조제4항 본문 및 같은 법 시행규칙 제5조제3항에 따라 위와 같이 직접생산을 증명합니다.

출력일자 : 2021년 09월 06일



중소기업중앙회

★ 유의사항(명령조치)

- ① 하청생산 제품 또는 다른 회사 완제품 등 직접생산하지 아니한 제품, 직접생산한 완제품에 다른 회사 상표 부착제품 납품금지 (위반시, 모든 중소기업직접생산제품 직접생산확인 취소 및 6개월간 제정형 금지, 형사처벌)
- ② 생산실비의 일체, 배각 등 직접생산확인기준 미충족 시 30일 이내에 증명서 반납 (미 반납시, 해당제품 직접생산확인 취소 및 6개월간 제정형 금지)
- ③ 직접생산확인받은 공장의 이전 시 30일 이내 증명서 미반납 시 직접생산확인 취소

★ 이 증명서는 중소기업제품 공공구매종합정보망(www.smpp.go.kr)을 통해 출력(2021-09-06 14:44)한 증명서로서 동 정보망에서 전위여부를 확인하실 수 있습니다.

1/2

발급번호	제 2020-0541-00543 호				
제품명	옥외조명설비공사				
세부품명번호	세부품명	유효기간	직접생산 확인유형	용도	필수특이사항
3911161102	LED투광등기구	2020/08/02-2022/08/01	공형1		
3911160302	LED가로등기구	2020/04/25-2022/04/24	공형1		
3911160304	LED태널용등기구	2020/04/25-2022/04/24	공형1		
3911160802	LED보안등기구	2020/04/25-2022/04/24	공형1		
3911160501	LED광관조명기구	2020/04/05-2022/04/04	공형1		
3911160502	광관조명기구	2020/04/05-2022/04/04	공형1		
3911169701	태양광가로등	2020/04/05-2022/04/04	공형1	관련 고지함, 공형 일체형	

★ 유의사항(명령조치)

- ① 하청생산 제품 또는 다른 회사 완제품 등 직접생산하지 아니한 제품, 직접생산한 완제품에 다른 회사 상표 부착제품 납품금지 (위반시, 모든 중소기업직접생산제품 직접생산확인 취소 및 6개월간 제정형 금지)
- ② 생산실비의 일체, 배각 등으로 직접생산확인기준 미충족 시 증명서 반납 (미 반납시, 해당제품 직접생산확인 취소 및 6개월간 제정형 금지)
- ③ 직접생산확인받은 공장의 이전 시 30일 이내 증명서 반납

★ 이 증명서는 중소기업제품 공공구매종합정보망(www.smpp.go.kr)을 통해 출력(2021-09-06 14:44)한 증명서로서 동 정보망에서 전위여부를 확인하실 수 있습니다.

2/2

### 직접생산확인증명서 - LED 램프

[별지 제3호서식]

제 2021-0427-00009 호



#### 직접생산확인증명서

○ 대 분 류 : 전기시스템, 조명, 부품, 액세서리및보조용품

○ 제 품 명 : 각종등

※ 동 제품의 직접생산 가능범위: 불임의 세부품명별 '필수특이사항'에 따른

○ 생산 업체 명 : 주식회사 비트로

○ 사업자 번호 : 609-86-12985

○ 대표 자 성 명 : 김정선

○ 소재지 (본사) : 경상남도 창원시 마산회원구 내서읍 수곡로 71-107  
(공정1) : [609-86-12985] 경상남도 창원시 마산회원구 내서읍 수곡로 71-107

○ 유효 기 간 : ※ 불임의 세부품명별 유효기간 참조

「중소기업제품 구매촉진 및 판로지원에 관한 법률」 제9조제4항 본문 및 같은 법 시행규칙 제5조제3항에 따라 위와 같이 직접생산을 증명합니다.

출력일자 : 2021년 09월 06일



중소기업중앙회

★ 유의사항(명령조치)

- ① 하청생산 제품 또는 다른 회사 완제품 등 직접생산하지 아니한 제품, 직접생산한 완제품에 다른 회사 상표 부착제품 납품금지 (위반시, 모든 중소기업직접생산제품 직접생산확인 취소 및 6개월간 제정형 금지, 형사처벌)
- ② 생산실비의 일체, 배각 등 직접생산확인기준 미충족 시 30일 이내에 증명서 반납 (미 반납시, 해당제품 직접생산확인 취소 및 6개월간 제정형 금지)
- ③ 직접생산확인받은 공장의 이전 시 30일 이내 증명서 미반납 시 직접생산확인 취소

★ 이 증명서는 중소기업제품 공공구매종합정보망(www.smpp.go.kr)을 통해 출력(2021-09-06 14:39)한 증명서로서 동 정보망에서 전위여부를 확인하실 수 있습니다.

1/2

발급번호	제 2021-0427-00009 호				
제품명	각종등				
세부품명번호	세부품명	유효기간	직접생산 확인유형	용도	필수특이사항
3910169901	LED램프	2021/02/14-2023/02/13	공형1		

★ 유의사항(명령조치)

- ① 하청생산 제품 또는 다른 회사 완제품 등 직접생산하지 아니한 제품, 직접생산한 완제품에 다른 회사 상표 부착제품 납품금지 (위반시, 모든 중소기업직접생산제품 직접생산확인 취소 및 6개월간 제정형 금지)
- ② 생산실비의 일체, 배각 등으로 직접생산확인기준 미충족 시 증명서 반납 (미 반납시, 해당제품 직접생산확인 취소 및 6개월간 제정형 금지)
- ③ 직접생산확인받은 공장의 이전 시 30일 이내 증명서 반납

★ 이 증명서는 중소기업제품 공공구매종합정보망(www.smpp.go.kr)을 통해 출력(2021-09-06 14:39)한 증명서로서 동 정보망에서 전위여부를 확인하실 수 있습니다.

2/2



### 직접생산확인증명서 - LED 실내조명

[별지 제3호서식]

제 2020-0444-00077 호



#### 직접생산확인증명서

○ 대 분 류 : 전기시스템, 조명, 부품, 액세서리및보조용품  
 ○ 제 품 명 : 광학조명  
**※ 동 제품의 직접생산 가능범위: 불임의 세부품명별 '필수특이사항'에 따름**  
 ○ 생 산 업 체 명 : 주식회사 비트로  
 ○ 사 업 자 번 호 : 609-86-12985  
 ○ 대 표 자 성 명 : 김정선  
 ○ 소 재 지 (본사) : 경상남도 창원시 마산회원구 내서읍 수곡로 71-107  
 (공평1) : [609-86-12985] 경상남도 창원시 마산회원구 내서읍 수곡로 71-107

○ 유효 기 간 : **※ 불임의 세부품명별 유효기간 참조**  
 「중소기업제품 구매촉진 및 판로지원에 관한 법률」 제9조제4항 본문 및 같은 법 시행규칙 제5조제3항에 따라 위와 같이 직접생산을 증명합니다.

출력일자 : 2021년 09월 06일

중소기업중앙회 

★ 유의사항(명령조치)

- ① 하청생산 제품 또는 다른 회사 완제품 등 직접생산하지 아니한 제품, 직접생산한 완제품에 다른 회사 상표 부착제품 납품금지 (위반시, 모든 중소기업장려금을 직접생산확인 취소 및 6개월간 제정금 지급, 형사처벌)
  - ② 생산실패의 일대, 폐각 등 직접생산확인기준 미충족 시 30일 이내에 증명서 반납 (미 반납시, 해당제품 직접생산확인 취소 및 6개월간 제정금 지급)
  - ③ 직접생산확인받은 공장의 이전 시 30일 이내 증명서 미반납 시 직접생산확인 취소
- ★ 이 증명서는 중소기업확인용으로 사용할 수 없습니다.  
 ★ 이 증명서는 중소기업제품 공공구매통합정보망(www.smpp.go.kr)을 통해 출력(2021-09-06 14:41)한 증명서로서 등 정보망에서 전위이부분 확인하실 수 있습니다.
- 1/2

발급번호 제 2020-0444-00077 호					
제품명 광학조명					
세부품명번호	세부품명	유효기간	직접생산 확인유형	용도	필수특이사항
3911210201	LED실내조명등	2020/04/05-2022/04/04	공평1.		

★ 유의사항(명령조치)

- ① 하청생산 제품 또는 다른 회사 완제품 등 직접생산하지 아니한 제품, 직접생산한 완제품에 다른 회사 상표 부착제품 납품금지 (위반시, 모든 중소기업장려금을 직접생산확인 취소 및 6개월간 제정금 지급)
  - ② 생산실패의 일대, 폐각 등 직접생산확인기준 미충족 시 증명서 반납 (미 반납시, 해당제품 직접생산확인 취소 및 6개월간 제정금 지급)
  - ③ 직접생산확인받은 공장의 이전 시 30일 이내 증명서 반납
- ★ 이 증명서는 중소기업확인용으로 사용할 수 없습니다.  
 ★ 이 증명서는 중소기업제품 공공구매통합정보망(www.smpp.go.kr)을 통해 출력(2021-09-06 14:41)한 증명서로서 등 정보망에서 전위이부분 확인하실 수 있습니다.
- 2/2

### 직접생산확인증명서 - 조명타워

[별지 제3호서식]

제 2021-0558-00041 호



#### 직접생산확인증명서

○ 대 분 류 : 전기시스템, 조명, 부품, 액세서리및보조용품  
 ○ 제 품 명 : 이동식및임시용조명및액세서리  
**※ 동 제품의 직접생산 가능범위: 불임의 세부품명별 '필수특이사항'에 따름**  
 ○ 생 산 업 체 명 : 주식회사 비트로  
 ○ 사 업 자 번 호 : 609-86-12985  
 ○ 대 표 자 성 명 : 김정선  
 ○ 소 재 지 (본사) : 경상남도 창원시 마산회원구 내서읍 수곡로 71-107  
 (공평1) : [609-86-12985] 경상남도 창원시 마산회원구 내서읍 수곡로 71-107

○ 유효 기 간 : **※ 불임의 세부품명별 유효기간 참조**  
 「중소기업제품 구매촉진 및 판로지원에 관한 법률」 제9조제4항 본문 및 같은 법 시행규칙 제5조제3항에 따라 위와 같이 직접생산을 증명합니다.

출력일자 : 2021년 09월 06일

중소기업중앙회 

★ 유의사항(명령조치)

- ① 하청생산 제품 또는 다른 회사 완제품 등 직접생산하지 아니한 제품, 직접생산한 완제품에 다른 회사 상표 부착제품 납품금지 (위반시, 모든 중소기업장려금을 직접생산확인 취소 및 6개월간 제정금 지급, 형사처벌)
  - ② 생산실패의 일대, 폐각 등 직접생산확인기준 미충족 시 30일 이내에 증명서 반납 (미 반납시, 해당제품 직접생산확인 취소 및 6개월간 제정금 지급)
  - ③ 직접생산확인받은 공장의 이전 시 30일 이내 증명서 미반납 시 직접생산확인 취소
- ★ 이 증명서는 중소기업확인용으로 사용할 수 없습니다.  
 ★ 이 증명서는 중소기업제품 공공구매통합정보망(www.smpp.go.kr)을 통해 출력(2021-09-06 14:45)한 증명서로서 등 정보망에서 전위이부분 확인하실 수 있습니다.
- 1/2

발급번호 제 2021-0558-00041 호					
제품명 이동식및임시용조명및액세서리					
세부품명번호	세부품명	유효기간	직접생산 확인유형	용도	필수특이사항
3911200101	조명타워	2021/08/28-2023/08/27	공평1.		코이이프형

★ 유의사항(명령조치)

- ① 하청생산 제품 또는 다른 회사 완제품 등 직접생산하지 아니한 제품, 직접생산한 완제품에 다른 회사 상표 부착제품 납품금지 (위반시, 모든 중소기업장려금을 직접생산확인 취소 및 6개월간 제정금 지급)
  - ② 생산실패의 일대, 폐각 등 직접생산확인기준 미충족 시 증명서 반납 (미 반납시, 해당제품 직접생산확인 취소 및 6개월간 제정금 지급)
  - ③ 직접생산확인받은 공장의 이전 시 30일 이내 증명서 반납
- ★ 이 증명서는 중소기업확인용으로 사용할 수 없습니다.  
 ★ 이 증명서는 중소기업제품 공공구매통합정보망(www.smpp.go.kr)을 통해 출력(2021-09-06 14:45)한 증명서로서 등 정보망에서 전위이부분 확인하실 수 있습니다.
- 2/2

KS 제품인증서 - LED 가로등 및 보안등 기구

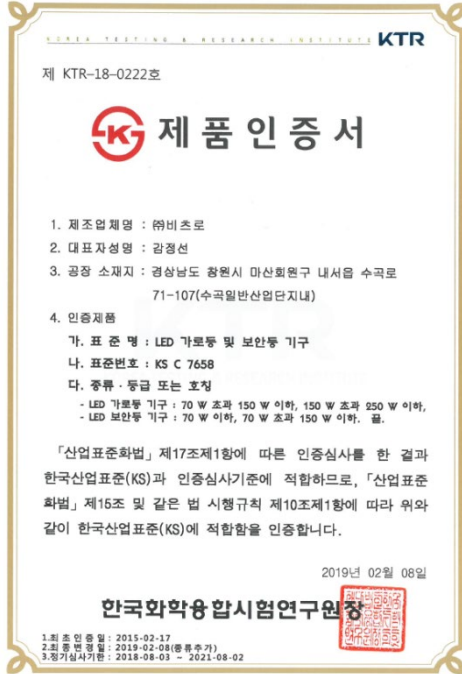

KS 제품인증서 - 매입형 및 고정형 LED 등기구

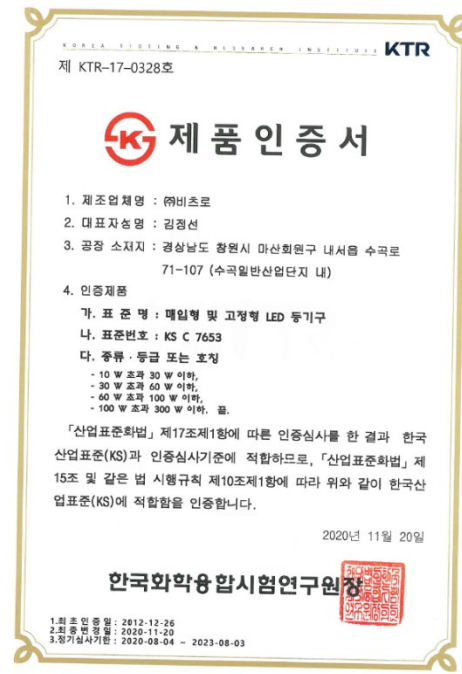

KS 제품인증서 - LED 터널 등기구

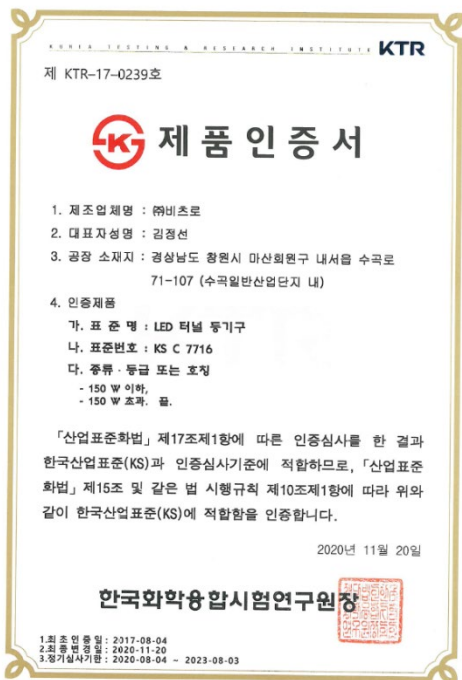

KS 제품인증서 - LED 투광 등기구

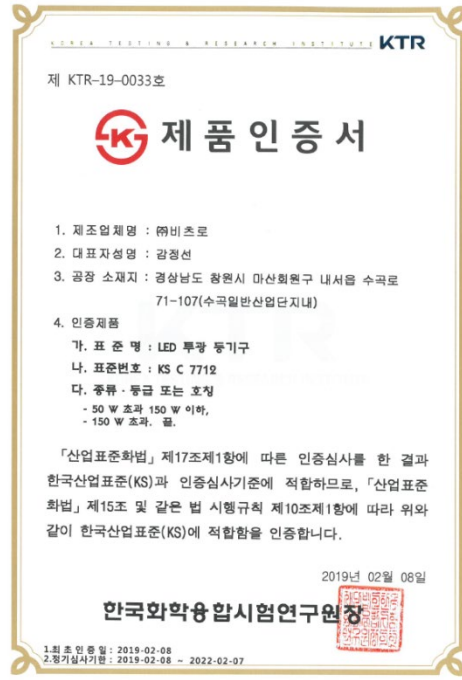

KC 인증서 - LED 등기구(VT-ID100-50SW)

접수번호(Order No.) : EKC2015-4310

**KC**  
전기용품 안전인증서  
Electrical Appliances Safety Certificate

안전인증번호 : JM11009-15003  
(Certificate No.)

제조업자명 : 주식회사 비트로  
(Manufacturer)

대표자명 : 강정선  
(President)

제조공장의 소재지 : 경상남도 창원시 마산회원구 내서읍 수곡로 71-107 (수곡발전산업단지내)  
(Factory Address)

제품명 : LED등기구(매입형)  
(Product) (Recessed Luminaires for LED Lamps)

기본모델명 : VT-ID100-50SW  
(Basic Model)

정격 : 220 V~, 60 Hz, 50 W (LED 0.2 W × 240 EA)  
(Rating)

파생모델명 : 없음(None)  
(Series Model)

적용기준 : KC60598-1(2014-08), KC60598-2-2(2014-09)  
(Standard)

\*전기용품안전관리법 시행규칙, 제6조 제2항의 규정에 따라 위의 전기용품에 대하여 안전인증을 발급합니다.  
We issue Electrical Appliances Safety Certification as above product by Article 6 Section 2 of the Electrical Appliances Safety Control Enforcement Regulation.

2015년 08월 12일  
year month day

**KTR** 한국화학융합시험연구원  
KOREA TESTING & RESEARCH INSTITUTE

\* 이 인증서는 "전기용품안전관리법, 에 따른 전기용품안전성 확인에 한하여 그 밖의 다른 법률이 적용되는 제품의 경우에는 해당법률에 따라 추가로 인증·허가 등을 받아야 합니다.  
This Safety Certificate is issued for the above product in accordance with the Electrical Appliances Safety Control Enforcement Regulation. However, for products subject to other laws, additional certification or approval may be required.

합부서용 : 1. 전기용품의 안전관리부품 및 부품목록(List of Critical Components)  
(Annex) 2. 기본모델·파생모델의 내용(General Descriptions of Certified Products)

\* 안전인증 시의 조건 : 동 제품의 생산 시 자체검사를 실시하고 안전인증 시 동제품 부품을 누락 및 임의 변경하지 말 것.

KC 인증서 - LED 등기구(VT-ID100-50W)

접수번호(Order No.) : EKC2015-3634

**KC**  
전기용품 안전인증서  
Electrical Appliances Safety Certificate

안전인증번호 : JM11009-15002  
(Certificate No.)

제조업자명 : 주식회사 비트로  
(Manufacturer)

대표자명 : 강정선  
(President)

제조공장의 소재지 : 경상남도 창원시 마산회원구 내서읍 수곡로 71-107 (수곡발전산업단지내)  
(Factory Address)

제품명 : LED등기구(매입형)  
(Product) (Recessed Luminaires for LED Lamps)

기본모델명 : VT-ID100-50W  
(Basic Model)

정격 : 220 V~, 60 Hz, 50 W (LED 0.2 W × 240 EA)  
(Rating)

파생모델명 : 없음(None)  
(Series Model)

적용기준 : KC60598-1(2014-08), KC60598-2-2(2014-09)  
(Standard)

\*전기용품안전관리법 시행규칙, 제6조 제2항의 규정에 따라 위의 전기용품에 대하여 안전인증을 발급합니다.  
We issue Electrical Appliances Safety Certification as above product by Article 6 Section 2 of the Electrical Appliances Safety Control Enforcement Regulation.

2015년 07월 13일  
year month day

**KTR** 한국화학융합시험연구원  
KOREA TESTING & RESEARCH INSTITUTE

\* 이 인증서는 "전기용품안전관리법, 에 따른 전기용품안전성 확인에 한하여 그 밖의 다른 법률이 적용되는 제품의 경우에는 해당법률에 따라 추가로 인증·허가 등을 받아야 합니다.  
This Safety Certificate is issued for the above product in accordance with the Electrical Appliances Safety Control Enforcement Regulation. However, for products subject to other laws, additional certification or approval may be required.

합부서용 : 1. 전기용품의 안전관리부품 및 부품목록(List of Critical Components)  
(Annex) 2. 기본모델·파생모델의 내용(General Descriptions of Certified Products)

\* 안전인증 시의 조건 : 동 제품의 생산 시 자체검사를 실시하고 안전인증 시 동제품 부품을 누락 및 임의 변경하지 말 것.

KC 인증서 - 안정기내장형램프(VT-LP041)

접수번호 : EKC2017-8344

**KC**  
안전인증서  
Safety Certificate

안전인증번호 : JM11009-17003  
(Certificate No.)

제조업자/수입업자명 : 주식회사 비트로  
(Manufacturer/Importer)

주소 : 경상남도 창원시 마산회원구 내서읍 수곡로 71-107 (수곡발전산업단지내)  
(Address)

제품명 : 안정기내장형램프(LED용)  
(Product) (Self-ballasted lamp/for LED)

기본모델명 : VT-LP041  
(Basic Model)

파생모델명 : 없음(None)  
(Series Model)

정격/안전기준상의 모델구분 : 220 V~, 60 Hz, 40 W  
(Rating)

시험기준 : KC10029(2015-11)  
(Standard)

본 인증서는 제조국명 : 한국  
제조업자명 : 주식회사 비트로의 제품에만 해당함  
제조공장의 주소 : 경상남도 창원시 마산회원구 내서읍 수곡로 71-107 (수곡발전산업단지내)

\*전기용품 및 생활용품 안전관리법 시행규칙, 제4항, 제4항, 제10조제2항 또는 제15조제2항에 따라 안전인증서를 발급합니다.  
We issue this Safety Certificate for the above appliances in accordance with the Article 9(2), 9(4) or 10(2) of the Enforcement Rule of the Electrical Appliances and Consumer Products Safety Control Act.

2017년 10월 19일  
year month day

**KTR** 한국화학융합시험연구원  
KOREA TESTING & RESEARCH INSTITUTE

\* 이 인증서는 "전기용품 및 생활용품 안전관리법, 에 따른 제품의 안전성 확인에 한하여 그 밖의 다른 법률이 적용되는 제품의 경우에는 해당법률에 따라 추가로 인증·허가 등을 받아야 합니다.  
This Safety Certificate is issued for the above appliances in accordance with the Article 9(2), 9(4), 10(2) or 15(2) of the Enforcement Rule of the Electrical Appliances and Consumer Products Safety Control Act. However, for products subject to other laws, additional certification or approval may be required.

합부서용 : 1. 전기용품의 안전관리부품 및 부품목록(List of Critical Components)  
(Annex) 2. 기본모델·파생모델의 내용(Descriptions of the basic and series model)

\* 안전인증 시의 조건 : 동 제품의 생산 시 자체검사를 실시하고 안전인증 시 동제품 부품을 누락 및 임의 변경하지 말 것.

KC 인증서 - 안정기내장형램프(VT-LP050)

접수번호 : CKC-2020-002778

**KC**  
안전인증서  
Safety Certificate

안전인증번호 : JM11009-20001  
(Certificate No.)

제조업자/수입업자명 : 주식회사 비트로  
(Manufacturer/Importer)

주소 : 경상남도 창원시 마산회원구 내서읍 수곡로 71-107  
(Address)

제품명 : 안정기내장형램프(LED용)  
(Product) (Self-ballasted lamp/for LED)

기본모델명 : VT-LP050  
(Basic Model)

파생모델명 : 없음(None)  
(Series Model)

정격/안전기준상의 모델구분 : 220 V~, 60 Hz, 50 W  
(Rating)

시험기준 : KC10029(2015-11)  
(Standard)

본 인증서는 제조국명 : 대한민국  
제조업자명 : 주식회사 비트로의 제품에만 해당함  
제조공장의 주소 : 경상남도 창원시 마산회원구 내서읍 수곡로 71-107 (수곡발전산업단지내)

\*전기용품 및 생활용품 안전관리법 시행규칙, 제4항, 제4항, 제10조제2항 또는 제15조제2항에 따라 안전인증서를 발급합니다.  
We issue this Safety Certificate for the above appliances in accordance with the Article 9(2), 9(4), 10(2) or 15(2) of the Enforcement Rule of the Electrical Appliances and Consumer Products Safety Control Act.

2020년 05월 19일  
year month day

**KTR** 한국화학융합시험연구원  
KOREA TESTING & RESEARCH INSTITUTE

\* 이 인증서는 "전기용품 및 생활용품 안전관리법, 에 따른 제품의 안전성 확인에 한하여 그 밖의 다른 법률이 적용되는 제품의 경우에는 해당법률에 따라 추가로 인증·허가 등을 받아야 합니다.  
This Safety Certificate is issued for the above appliances in accordance with the Article 9(2), 9(4), 10(2) or 15(2) of the Enforcement Rule of the Electrical Appliances and Consumer Products Safety Control Act. However, for products subject to other laws, additional certification or approval may be required.

합부서용 : 1. 전기용품의 안전관리부품 및 부품목록(List of Critical Components)  
(Annex) 2. 기본모델·파생모델의 내용(Descriptions of the basic and series model)

\* 안전인증 시의 조건 : 동 제품의 생산 시 자체검사를 실시하고 안전인증 시 동제품 부품을 누락 및 임의 변경하지 말 것.

고효율에너지기자재-매입형LED등기구

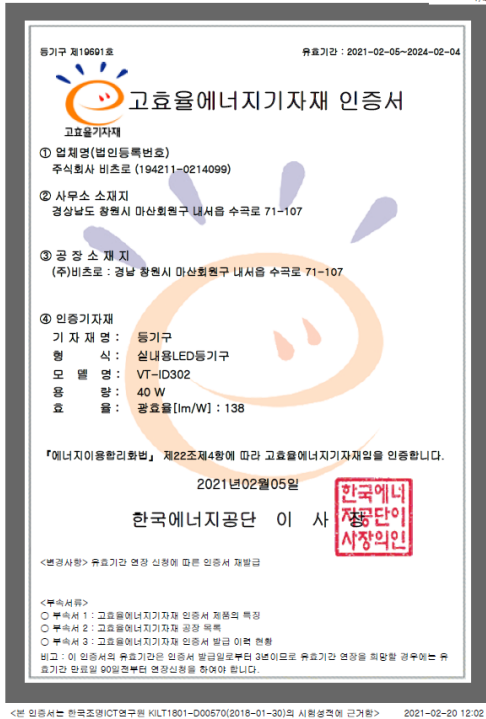

고효율에너지기자재-매입형LED등기구

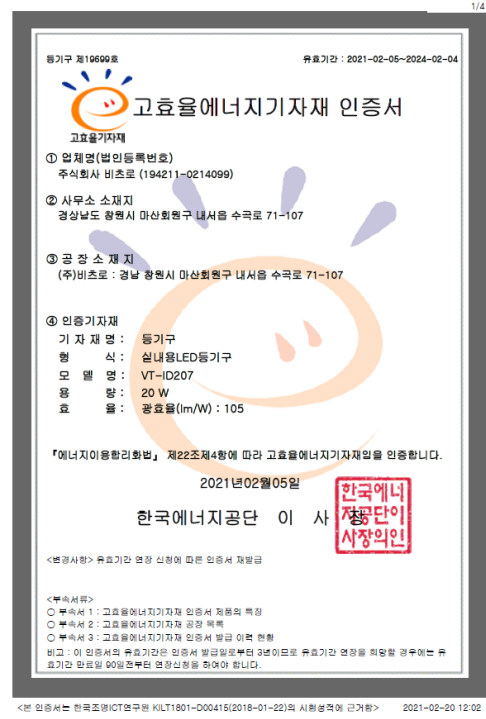

고효율에너지기자재-매입형LED등기구

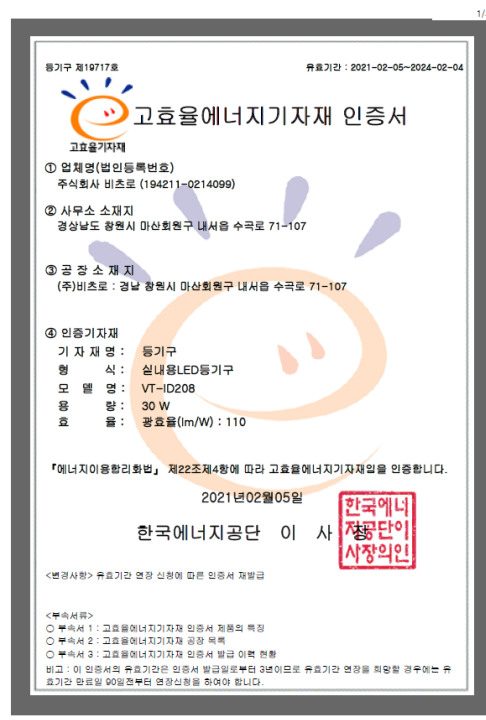

고효율에너지기자재-매입형LED등기구

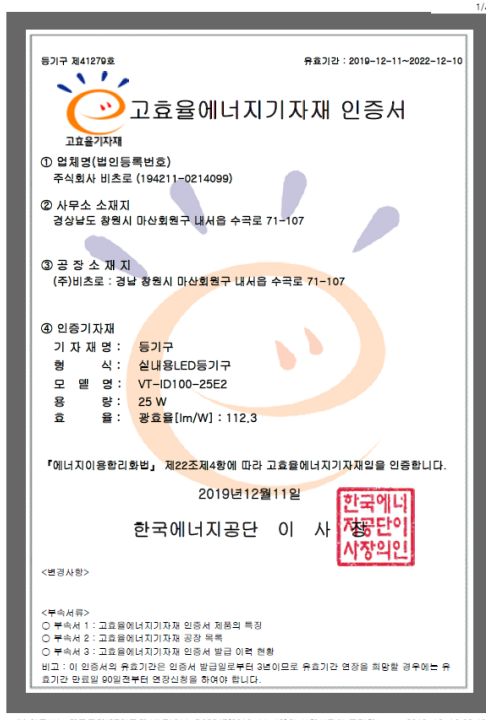

고효율에너지기자재-매입형LED등기구

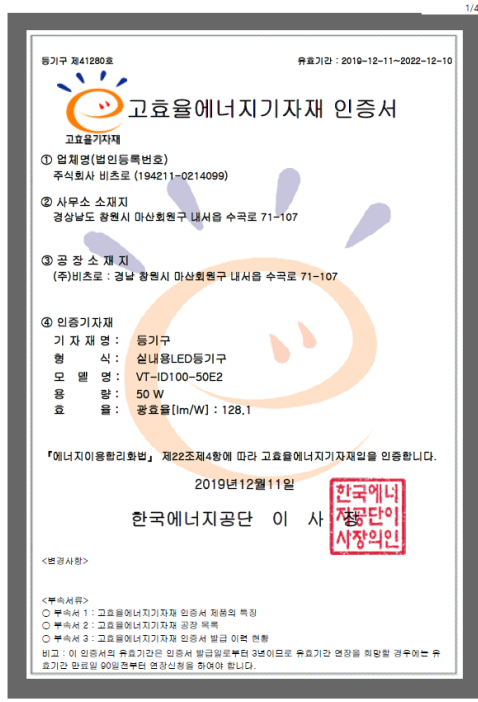

<본 인증서는 한국조명ICT연구원 KILT1911-D08368(2019-11-19)의 시험결과에 근거함> 2019-12-16 09:12

고효율에너지기자재-매입형LED등기구

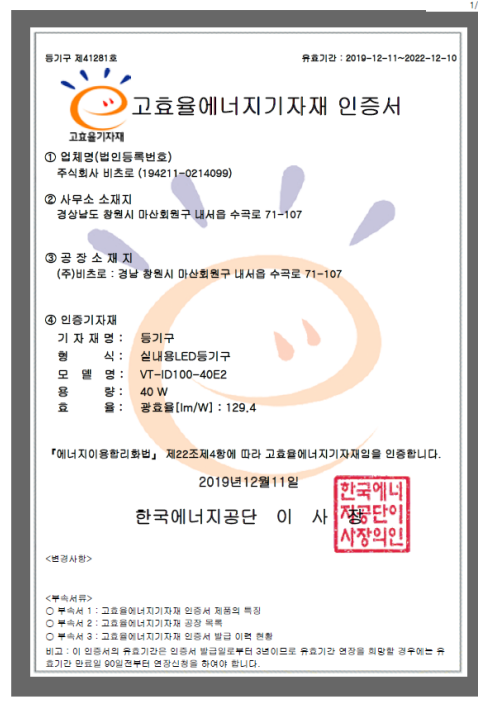

<본 인증서는 한국조명ICT연구원 KILT1911-D08368(2019-11-18)의 시험결과에 근거함> 2019-12-16 09:12

고효율에너지기자재-매입형LED등기구

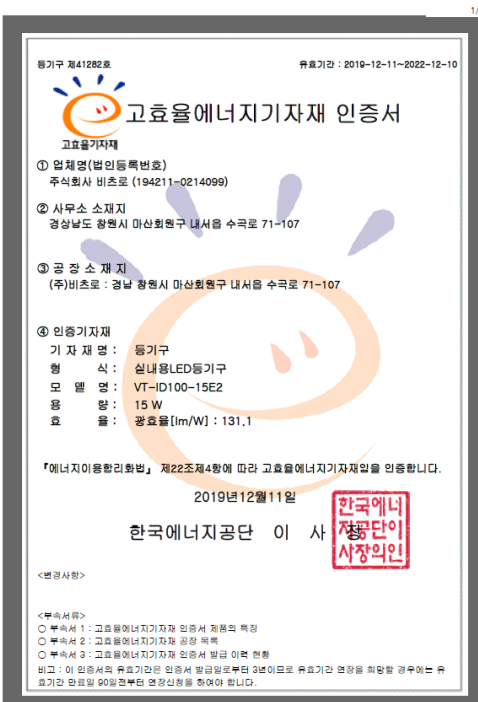

<본 인증서는 한국조명ICT연구원 KILT1911-D08348(2019-11-18)의 시험결과에 근거함> 2019-12-16 09:12

고효율에너지기자재-매입형LED등기구

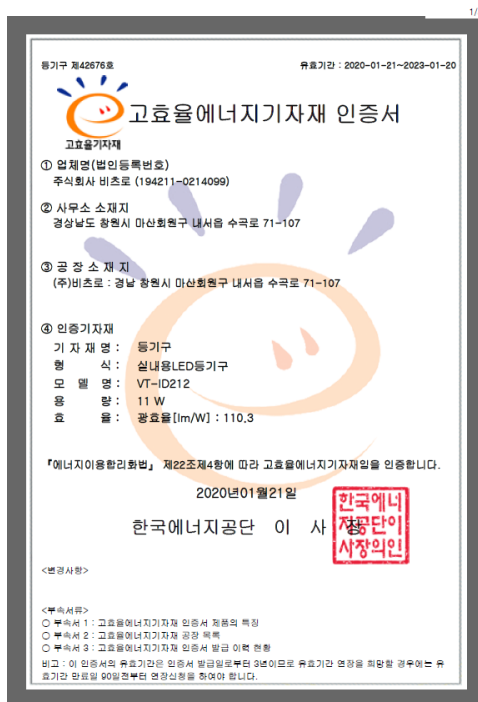

<본 인증서는 한국조명ICT연구원 KILT2001-D00170(2020-01-09)의 시험결과에 근거함> 2020-01-28 11:01

고효율에너지기자재 - LED가로등기구

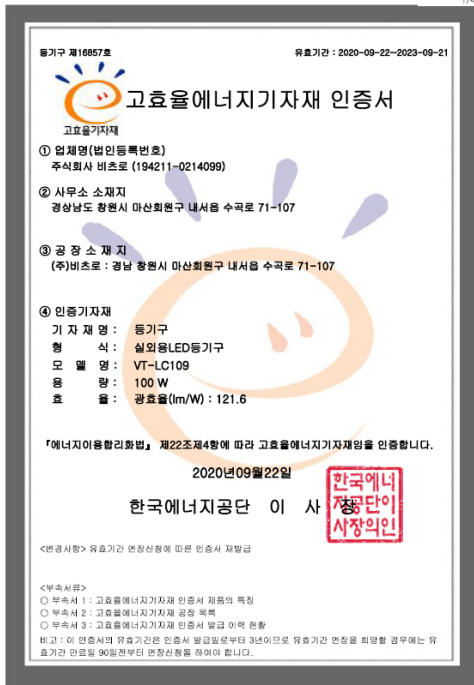

고효율에너지기자재 - LED가로등기구

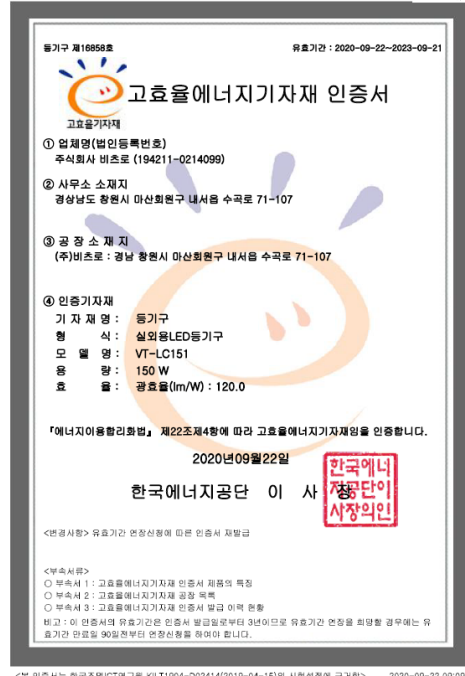

고효율에너지기자재 - LED가로등기구

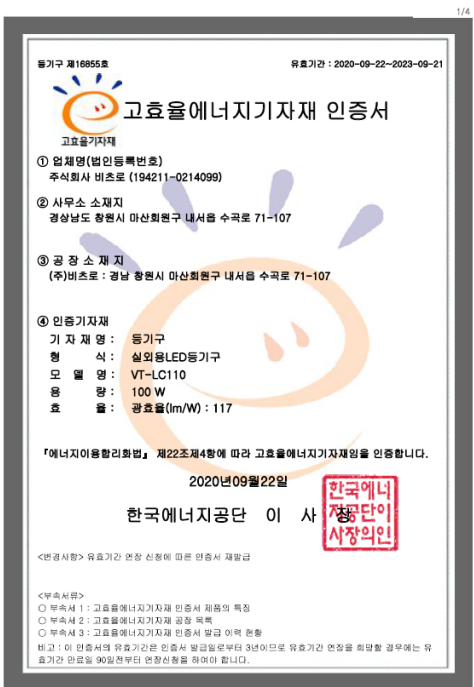

고효율에너지기자재 - LED가로등기구

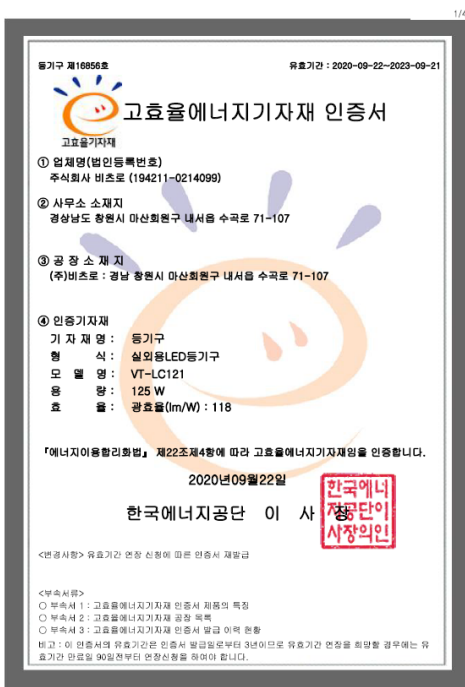

고효율에너지기자재 - LED보안등기구

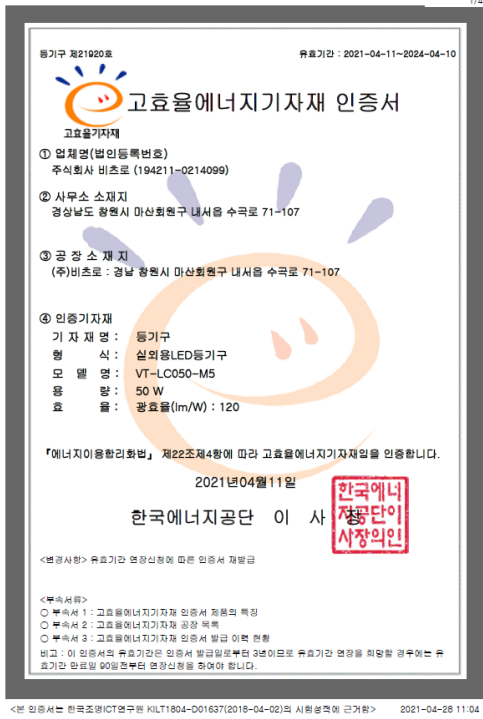

고효율에너지기자재 - LED보안등기구

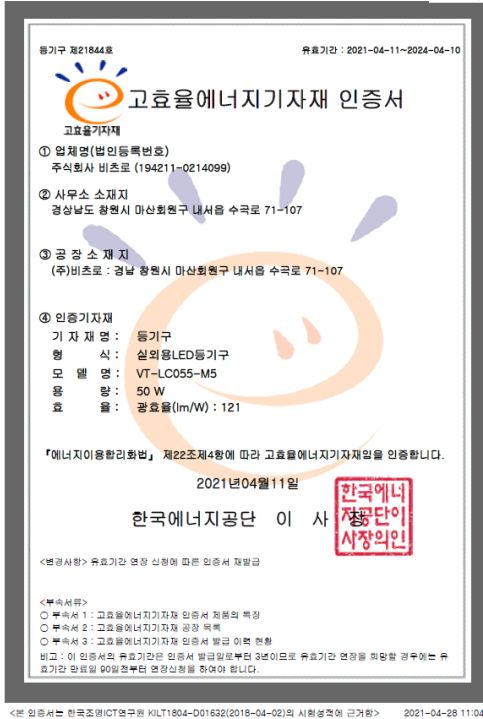

고효율에너지기자재 - LED보안등기구

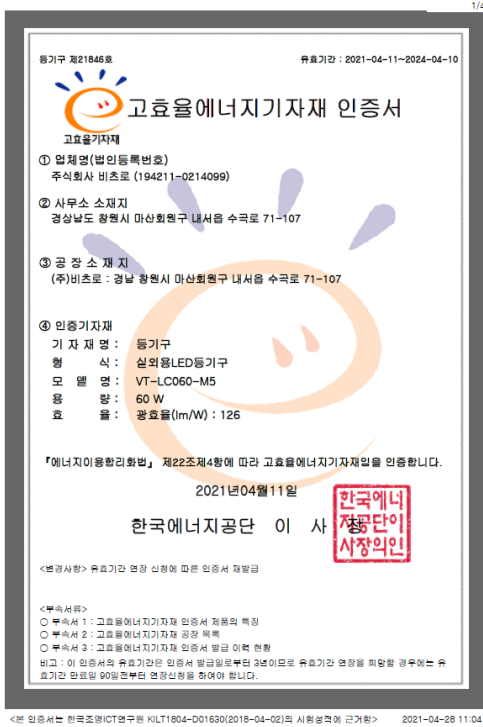

고효율에너지기자재 - LED보안등기구

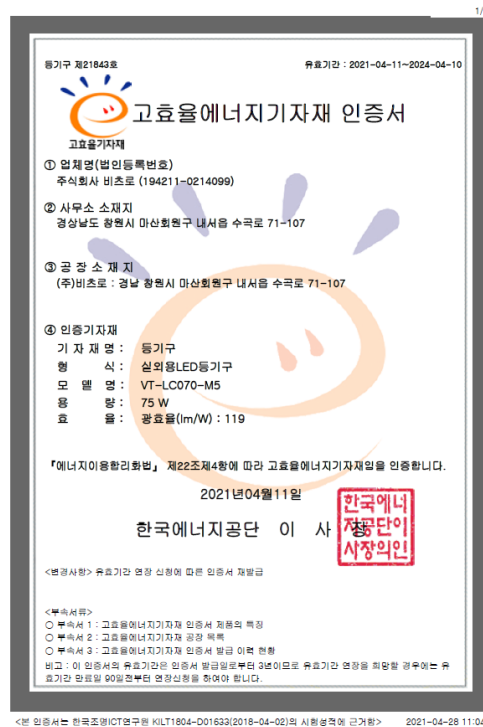

고효율에너지기자재 - LED터널등기구

1/4

등기구 제16822호 유효기간 : 2020-09-21~2023-09-20

**고효율에너지기자재 인증서**  
고효율기자재

① 업체명(법인등록번호)  
주식회사 비츠로 (194211-0214099)

② 사무소 소재지  
경상남도 창원시 마산회원구 내서읍 수곡로 71-107

③ 공장 소재지  
(주)비츠로 : 경상남도 창원시 마산회원구 내서읍 수곡로 71-107

④ 인증기자재  
기 자 재 명 : 등기구  
형 식 : 실외용LED등기구  
모 델 명 : VT-TL050-M  
용 량 : 50 W  
효 율 : 광효율[lm/W] : 118

「에너지이용합리화법」 제22조제4항에 따라 고효율에너지기자재임을 인증합니다.  
2020년09월21일  
한국에너지공단 이사장인인

<변경사항> 유효기간 연장신청에 따른 인증서 재발급

<부속서류>  
○ 부속서 1 : 고효율에너지기자재 인증서 제종의 특성  
○ 부속서 2 : 고효율에너지기자재 공명 목적  
○ 부속서 3 : 고효율에너지기자재 인증서 발급 지역 현황  
비고 : 이 인증서의 유효기간은 인증서 발급일로부터 3년이며 유효기간 연장을 희망할 경우에는 유효기간 만료일 90일전부터 연장신청을 하여야 합니다.

<본 인증서는 한국조명ICT연구원 KILTI709-D04108(2017-09-14)의 시험성적에 근거함> 2020-09-22 09:09

고효율에너지기자재 - LED터널등기구

1/4

등기구 제16907호 유효기간 : 2020-09-25~2023-09-24

**고효율에너지기자재 인증서**  
고효율기자재

① 업체명(법인등록번호)  
주식회사 비츠로 (194211-0214099)

② 사무소 소재지  
경상남도 창원시 마산회원구 내서읍 수곡로 71-107

③ 공장 소재지  
(주)비츠로 : 경상남도 창원시 마산회원구 내서읍 수곡로 71-107

④ 인증기자재  
기 자 재 명 : 등기구  
형 식 : 실외용LED등기구  
모 델 명 : VT-TL075-M  
용 량 : 75 W  
효 율 : 광효율[lm/W] : 117

「에너지이용합리화법」 제22조제4항에 따라 고효율에너지기자재임을 인증합니다.  
2020년09월25일  
한국에너지공단 이사장인인

<변경사항> 유효기간 연장신청에 따른 인증서 재발급

<부속서류>  
○ 부속서 1 : 고효율에너지기자재 인증서 제종의 특성  
○ 부속서 2 : 고효율에너지기자재 공명 목적  
○ 부속서 3 : 고효율에너지기자재 인증서 발급 지역 현황  
비고 : 이 인증서의 유효기간은 인증서 발급일로부터 3년이며 유효기간 연장을 희망할 경우에는 유효기간 만료일 90일전부터 연장신청을 하여야 합니다.

<본 인증서는 한국조명ICT연구원 KILTI709-D04131(2017-09-15)의 시험성적에 근거함> 2020-09-25 08:09

고효율에너지기자재 - LED터널등기구

1/4

등기구 제16906호 유효기간 : 2020-09-25~2023-09-24

**고효율에너지기자재 인증서**  
고효율기자재

① 업체명(법인등록번호)  
주식회사 비츠로 (194211-0214099)

② 사무소 소재지  
경상남도 창원시 마산회원구 내서읍 수곡로 71-107

③ 공장 소재지  
(주)비츠로 : 경상남도 창원시 마산회원구 내서읍 수곡로 71-107

④ 인증기자재  
기 자 재 명 : 등기구  
형 식 : 실외용LED등기구  
모 델 명 : VT-TL100-M  
용 량 : 100 W  
효 율 : 광효율[lm/W] : 121.2

「에너지이용합리화법」 제22조제4항에 따라 고효율에너지기자재임을 인증합니다.  
2020년09월25일  
한국에너지공단 이사장인인

<변경사항> 유효기간 연장신청에 따른 인증서 재발급

<부속서류>  
○ 부속서 1 : 고효율에너지기자재 인증서 제종의 특성  
○ 부속서 2 : 고효율에너지기자재 공명 목적  
○ 부속서 3 : 고효율에너지기자재 인증서 발급 지역 현황  
비고 : 이 인증서의 유효기간은 인증서 발급일로부터 3년이며 유효기간 연장을 희망할 경우에는 유효기간 만료일 90일전부터 연장신청을 하여야 합니다.

<본 인증서는 한국조명ICT연구원 KILTI803-F01856(2019-04-08)의 시험성적에 근거함> 2020-09-25 08:09

고효율에너지기자재 - LED터널등기구

1/4

등기구 제16908호 유효기간 : 2020-09-25~2023-09-24

**고효율에너지기자재 인증서**  
고효율기자재

① 업체명(법인등록번호)  
주식회사 비츠로 (194211-0214099)

② 사무소 소재지  
경상남도 창원시 마산회원구 내서읍 수곡로 71-107

③ 공장 소재지  
(주)비츠로 : 경상남도 창원시 마산회원구 내서읍 수곡로 71-107

④ 인증기자재  
기 자 재 명 : 등기구  
형 식 : 실외용LED등기구  
모 델 명 : VT-TL150-M  
용 량 : 150 W  
효 율 : 광효율[lm/W] : 116

「에너지이용합리화법」 제22조제4항에 따라 고효율에너지기자재임을 인증합니다.  
2020년09월25일  
한국에너지공단 이사장인인

<변경사항> 유효기간 연장신청에 따른 재발급

<부속서류>  
○ 부속서 1 : 고효율에너지기자재 인증서 제종의 특성  
○ 부속서 2 : 고효율에너지기자재 공명 목적  
○ 부속서 3 : 고효율에너지기자재 인증서 발급 지역 현황  
비고 : 이 인증서의 유효기간은 인증서 발급일로부터 3년이며 유효기간 연장을 희망할 경우에는 유효기간 만료일 90일전부터 연장신청을 하여야 합니다.

<본 인증서는 한국조명ICT연구원 KILTI709-D04133(2017-09-15)의 시험성적에 근거함> 2020-09-25 08:09



고효율에너지기자재 - LED투광등기구

1/4

등기구 제12677호 유효기간 : 2020-03-16~2023-03-15

**고효율에너지기자재 인증서**  
고효율기자재

① 업체명(법인등록번호)  
주식회사 비츠로 (194211-0214099)

② 사무소 소재지  
경상남도 창원시 마산회원구 내서읍 수곡로 71-107

③ 공장 소재지  
(주)비츠로 : 경남 창원시 마산회원구 내서읍 수곡로 71-107

④ 인증기자재  
기 자 재 명 : 등기구  
형 식 : 실외용LED등기구  
모 델 명 : VT-FL400  
용 량 : 400 W  
효 율 : 광효율(lm/W) : 121

「에너지이용합리화법」 제22조제4항에 따라 고효율에너지기자재임을 인증합니다.  
2020년03월16일  
한국에너지공단 이 사 장의인

<별첨사항> 유효기간 연장 신청에 따른 개발금

<부속서류>  
○ 부속서 1 : 고효율에너지기자재 인증서 적용의 특징  
○ 부속서 2 : 고효율에너지기자재 공장 목록  
○ 부속서 3 : 고효율에너지기자재 인증서 발급 이력 현황  
비고 : 이 인증서의 유효기간은 인증서 발급일로부터 3년이므로 유효기간 연장을 희망할 경우에는 유효기간 만료일 90일전부터 연장신청을 하여야 합니다.

<본 인증서는 한국조명ICT연구원 KILT1703-D00922(2017-03-09)의 시험성적에 근거함> 2020-04-14 06:04

고효율에너지기자재 - LED투광등기구

1/4

등기구 제19062호 유효기간 : 2021-01-12~2024-01-11

**고효율에너지기자재 인증서**  
고효율기자재

① 업체명(법인등록번호)  
주식회사 비츠로 (194211-0214099)

② 사무소 소재지  
경상남도 창원시 마산회원구 내서읍 수곡로 71-107

③ 공장 소재지  
(주)비츠로 : 경남 창원시 마산회원구 내서읍 수곡로 71-107

④ 인증기자재  
기 자 재 명 : 등기구  
형 식 : 실외용LED등기구  
모 델 명 : VT-FL500-M  
용 량 : 500 W  
효 율 : 광효율(lm/W) : 120

「에너지이용합리화법」 제22조제4항에 따라 고효율에너지기자재임을 인증합니다.  
2021년01월12일  
한국에너지공단 이 사 장의인

<별첨사항> 유효기간 연장 신청에 따른 인증서 개발금

<부속서류>  
○ 부속서 1 : 고효율에너지기자재 인증서 적용의 특징  
○ 부속서 2 : 고효율에너지기자재 공장 목록  
○ 부속서 3 : 고효율에너지기자재 인증서 발급 이력 현황  
비고 : 이 인증서의 유효기간은 인증서 발급일로부터 3년이므로 유효기간 연장을 희망할 경우에는 유효기간 만료일 90일전부터 연장신청을 하여야 합니다.

<본 인증서는 한국조명ICT연구원 KILT1801-D00049(2018-01-03)의 시험성적에 근거함> 2021-03-11 12:03

고효율에너지기자재 - LED투광등기구

1/4

등기구 제19058호 유효기간 : 2021-01-12~2024-01-11

**고효율에너지기자재 인증서**  
고효율기자재

① 업체명(법인등록번호)  
주식회사 비츠로 (194211-0214099)

② 사무소 소재지  
경상남도 창원시 마산회원구 내서읍 수곡로 71-107

③ 공장 소재지  
(주)비츠로 : 경남 창원시 마산회원구 내서읍 수곡로 71-107

④ 인증기자재  
기 자 재 명 : 등기구  
형 식 : 실외용LED등기구  
모 델 명 : VT-FL600-M  
용 량 : 600 W  
효 율 : 광효율(lm/W) : 135

「에너지이용합리화법」 제22조제4항에 따라 고효율에너지기자재임을 인증합니다.  
2021년01월12일  
한국에너지공단 이 사 장의인

<별첨사항> 유효기간 연장 신청에 따른 인증서 개발금

<부속서류>  
○ 부속서 1 : 고효율에너지기자재 인증서 적용의 특징  
○ 부속서 2 : 고효율에너지기자재 공장 목록  
○ 부속서 3 : 고효율에너지기자재 인증서 발급 이력 현황  
비고 : 이 인증서의 유효기간은 인증서 발급일로부터 3년이므로 유효기간 연장을 희망할 경우에는 유효기간 만료일 90일전부터 연장신청을 하여야 합니다.

<본 인증서는 한국조명ICT연구원 KILT1801-D00050(2018-01-03)의 시험성적에 근거함> 2021-03-11 12:03

고효율에너지기자재 - LED투광등기구

1/4

등기구 제19059호 유효기간 : 2021-01-12~2024-01-11

**고효율에너지기자재 인증서**  
고효율기자재

① 업체명(법인등록번호)  
주식회사 비츠로 (194211-0214099)

② 사무소 소재지  
경상남도 창원시 마산회원구 내서읍 수곡로 71-107

③ 공장 소재지  
(주)비츠로 : 경남 창원시 마산회원구 내서읍 수곡로 71-107

④ 인증기자재  
기 자 재 명 : 등기구  
형 식 : 실외용LED등기구  
모 델 명 : VT-FL750-M  
용 량 : 750 W  
효 율 : 광효율(lm/W) : 135

「에너지이용합리화법」 제22조제4항에 따라 고효율에너지기자재임을 인증합니다.  
2021년01월12일  
한국에너지공단 이 사 장의인

<별첨사항> 유효기간 연장 신청에 따른 인증서 개발금

<부속서류>  
○ 부속서 1 : 고효율에너지기자재 인증서 적용의 특징  
○ 부속서 2 : 고효율에너지기자재 공장 목록  
○ 부속서 3 : 고효율에너지기자재 인증서 발급 이력 현황  
비고 : 이 인증서의 유효기간은 인증서 발급일로부터 3년이므로 유효기간 연장을 희망할 경우에는 유효기간 만료일 90일전부터 연장신청을 하여야 합니다.

<본 인증서는 한국조명ICT연구원 KILT1801-D00053(2018-01-03)의 시험성적에 근거함> 2021-03-11 12:03

방송통신기자재등의 적합 등록 필증  
가로등 자동점멸기

BE72-1A72-AC2A-4140

방송통신기자재등의 적합등록 필증  
Registration of Broadcasting and Communication Equipments

상호 또는 성명 Trade Name or Registrar	주식회사 비트로
기자재 명칭 Equipment Name	가로등 제어기(자동점멸기)
기본모델명 Base Model Number	VR-CB100-1
파생모델명 Series Model Number	VR-CB100-2
등록번호 Registration No.	KCC-REM-VR9-VR-CB100-1
제조사/제조(조합)국가 Manufacturer/Country of Origin	비트로 / 한국
등록연월일 Date of Registration	2013-02-26
기타 Others	

위 기자재는 「전파법」 제58조의2 제3항에 따라 등록되었음을 증명합니다.  
It is verified that foregoing equipment has been registered under the Clause 3, Article 58-2 of Radio Waves Act.

2014년(Year) 04월(Month) 11일(Date)

국립전파연구원장  
Director General of National Radio Research Agency

\* 적합등록 방송통신기자재는 반드시 "적합성평가표시"를 부착하여 유통하여야 합니다.  
위반시 과태료 처분 및 등록이 취소될 수 있습니다.

방송통신기자재등의 적합 등록 필증  
LED등기구(고정형)

B25C-2B78-CBA1-FB8E

방송통신기자재등의 적합등록 필증  
Registration of Broadcasting and Communication Equipments

상호 또는 성명 Trade Name or Registrar	주식회사 비트로
기자재 명칭 Equipment Name	LED등기구(고정형)
기본모델명 Base Model Number	VT-ID300
파생모델명 Series Model Number	
등록번호 Registration No.	MSIP-REM-VT9-VT-ID300
제조사/제조(조합)국가 Manufacturer/Country of Origin	주식회사 비트로 / 한국
등록연월일 Date of Registration	2015-09-01
기타 Others	

위 기자재는 「전파법」 제58조의2 제3항에 따라 등록되었음을 증명합니다.  
It is verified that foregoing equipment has been registered under the Clause 3, Article 58-2 of Radio Waves Act.

2015년(Year) 09월(Month) 01일(Date)

국립전파연구원장  
Director General of National Radio Research Agency

\* 적합등록 방송통신기자재는 반드시 "적합성평가표시"를 부착하여 유통하여야 합니다.  
위반시 과태료 처분 및 등록이 취소될 수 있습니다.

방송통신기자재등의 적합 등록 필증  
LED 투광등기구

9F79-413C-603B-941C

방송통신기자재등의 적합등록 필증  
Registration of Broadcasting and Communication Equipments

상호 또는 성명 Trade Name or Registrar	주식회사 비트로
기자재 명칭 Equipment Name	투광등기구
기본모델명 Base Model Number	VT-FL120
파생모델명 Series Model Number	
등록번호 Registration No.	MSIP-REM-VT9-VT-FL120
제조사/제조(조합)국가 Manufacturer/Country of Origin	주식회사 비트로 / 한국
등록연월일 Date of Registration	2016-10-18
기타 Others	

위 기자재는 「전파법」 제58조의2 제3항에 따라 등록되었음을 증명합니다.  
It is verified that foregoing equipment has been registered under the Clause 3, Article 58-2 of Radio Waves Act.

2016년(Year) 10월(Month) 18일(Date)

국립전파연구원장  
Director General of National Radio Research Agency

\* 적합등록 방송통신기자재는 반드시 "적합성평가표시"를 부착하여 유통하여야 합니다.  
위반시 과태료 처분 및 등록이 취소될 수 있습니다.

방송통신기자재등의 적합 등록 필증  
LED 가로등기구

AB81-6BB0-4C19-1B1E

방송통신기자재등의 적합등록 필증  
Registration of Broadcasting and Communication Equipments

상호 또는 성명 Trade Name or Registrar	주식회사 비트로
기자재 명칭 Equipment Name	LED 가로등기구
기본모델명 Base Model Number	VT-LC102
파생모델명 Series Model Number	
등록번호 Registration No.	MSIP-REM-VT9-VT-LC102
제조사/제조(조합)국가 Manufacturer/Country of Origin	주식회사 비트로 / 한국
등록연월일 Date of Registration	2015-07-02
기타 Others	

위 기자재는 「전파법」 제58조의2 제3항에 따라 등록되었음을 증명합니다.  
It is verified that foregoing equipment has been registered under the Clause 3, Article 58-2 of Radio Waves Act.

2015년(Year) 07월(Month) 02일(Date)

국립전파연구원장  
Director General of National Radio Research Agency

\* 적합등록 방송통신기자재는 반드시 "적합성평가표시"를 부착하여 유통하여야 합니다.  
위반시 과태료 처분 및 등록이 취소될 수 있습니다.





**특허사용**  
방열본체를 이용한 LED 조명기구



**특허증**  
CERTIFICATE OF PATENT

특허 제 10-0947598 호 특허번호 제 2009-410098 호  
PATENT NUMBER 특허번호 2009년 12월 03일  
출원일 2009년 02월 03일

발명의명칭 (TITLE OF THE INVENTION)  
 방열 본체를 이용한 LED 조명 기구

특허권자 (PATENTEE)  
 주식회사 월드코딩 ( 11011-1\*\*\*\*\* )  
 서울 중구 산일동 243 삼일빌딩 302

발명자 (INVENTOR)  
 박주철  
 서울 장원구 자양3동 227-7 19동 2단 디&A(09)스타세의 4층 4601호

위의 발명은 「특허법」에 의하여 특허등록원부에 등록되었음을 증명합니다.  
(THIS IS TO CERTIFY THAT THE PATENT IS REGISTERED ON THE REGISTER OF THE KOREAN INTELLECTUAL PROPERTY OFFICE.)

2010년 03월 05일

 특허청 

**특허사용**  
가로등 지주의 회전방지장치



**특허증**  
CERTIFICATE OF PATENT

특허 제 10-1242334 호 특허번호 제 2012-010249 호  
PATENT NUMBER 특허번호 2012년 09월 14일  
출원일 2012년 03월 05일



발명의명칭 (TITLE OF THE INVENTION)  
 가로등 지주의 회전 방지 장치

특허권자 (PATENTEE)  
 박세현 (640519-1\*\*\*\*\*)  
 대구광역시 북구 칠산로 153, 105동 1802호 (칠산동, 명성푸르지오)

발명자 (INVENTOR)  
 박세현 (640519-1\*\*\*\*\*)  
 대구광역시 북구 칠산로 153, 105동 1802호 (칠산동, 명성푸르지오)

위의 발명은 「특허법」에 따라 특허등록원부에 등록되었음을 증명합니다.  
(THIS IS TO CERTIFY THAT THE PATENT IS REGISTERED ON THE REGISTER OF THE KOREAN INTELLECTUAL PROPERTY OFFICE.)

2013년 03월 05일

 특허청장 김호 

본가등록부 발명일은 출원일에서 4년초부터 매년 03월 05일까지 10년간 무료로 원제출되고 확인되었습니다.

**특허사용**  
가로등 지주 받침대



**특허증**  
CERTIFICATE OF PATENT

특허 제 10-1243424 호 특허번호 제 2012-0102259 호  
PATENT NUMBER 특허번호 2012년 09월 14일  
출원일 2012년 03월 07일



발명의명칭 (TITLE OF THE INVENTION)  
 가로등 지주 받침대

특허권자 (PATENTEE)  
 박세현 (640519-1\*\*\*\*\*)  
 대구광역시 북구 칠산로 153, 105동 1802호 (칠산동, 명성푸르지오)

발명자 (INVENTOR)  
 박세현 (640519-1\*\*\*\*\*)  
 대구광역시 북구 칠산로 153, 105동 1802호 (칠산동, 명성푸르지오)

위의 발명은 「특허법」에 따라 특허등록원부에 등록되었음을 증명합니다.  
(THIS IS TO CERTIFY THAT THE PATENT IS REGISTERED ON THE REGISTER OF THE KOREAN INTELLECTUAL PROPERTY OFFICE.)

2013년 03월 07일

 특허청장 김호 

본가등록부 발명일은 출원일에서 4년초부터 매년 03월 07일까지 10년간 무료로 원제출되고 확인되었습니다.



04

# 주요생산 제품현황

빛을 창조하는 기업,  
기술의빛 비츠로

LED 실내조명  
LED 투광등기구  
LED 보안등 / 가로등기구  
LED 터널등기구  
태양광 가로등  
스테인리스 보안등주 / 가로등주  
철제 보안등주 / 가로등주  
가로등주 부속자재  
가로등 자동점멸기 / 조명용 제어장치  
조명타워  
LED 경관조명기구  
경관조명기구  
보안등 디자인 - 설치사례  
가로등 디자인 - 설치사례  
투광등 디자인 - 설치사례



○ LED 실내조명



○ LED 투광등기구



○ LED 보안등 / 가로등기구





○ LED 터널등기구



○ 태양광 가로등



○ 스테인리스 보안등주 / 가로등주

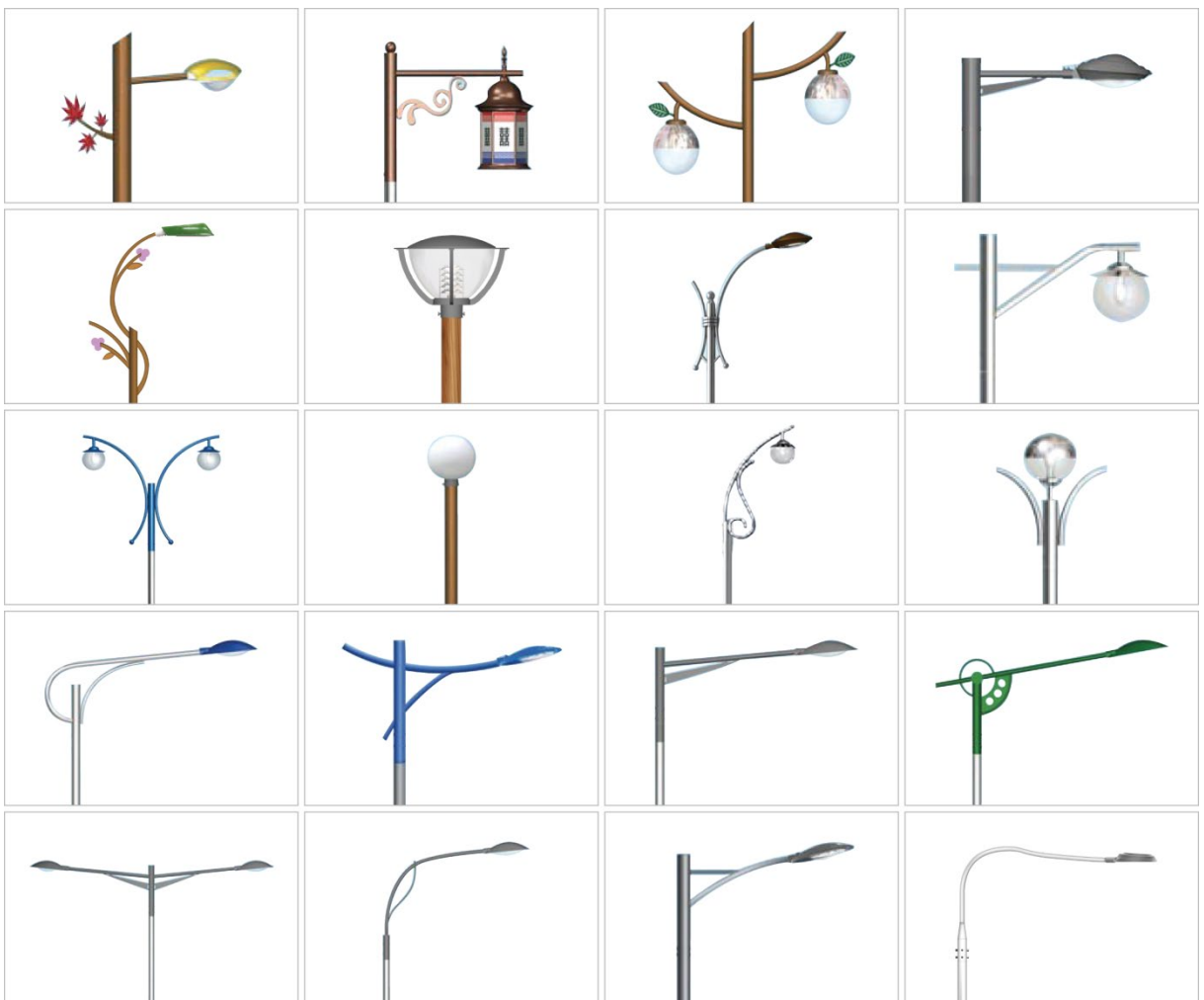

○ 철제 보안등주 / 가로등주



○ 가로등주 부속자재



○ 가로등 자동점멸기 / 조명용 제어



○ 조명타워



○ LED 경관조명기구



○ 경관조명기구



○ 보안등 디자인



보안등주

재질	SUS + ECO - WOOD
규격	4 ~ 6 M
램프	LED 50 ~ 72W / CDM 175W
특징	<ul style="list-style-type: none"><li>· 친환경 제품</li><li>· ECO 열처리로 부식이 안됨</li><li>· 다양한 디자인</li></ul>

○ 보안등 설치사례

# 사례사진 1 남해독일문화체험센터



# 사례사진 2 창원무동지구



# 사례사진 3 김해 을하지구



가로등 디자인

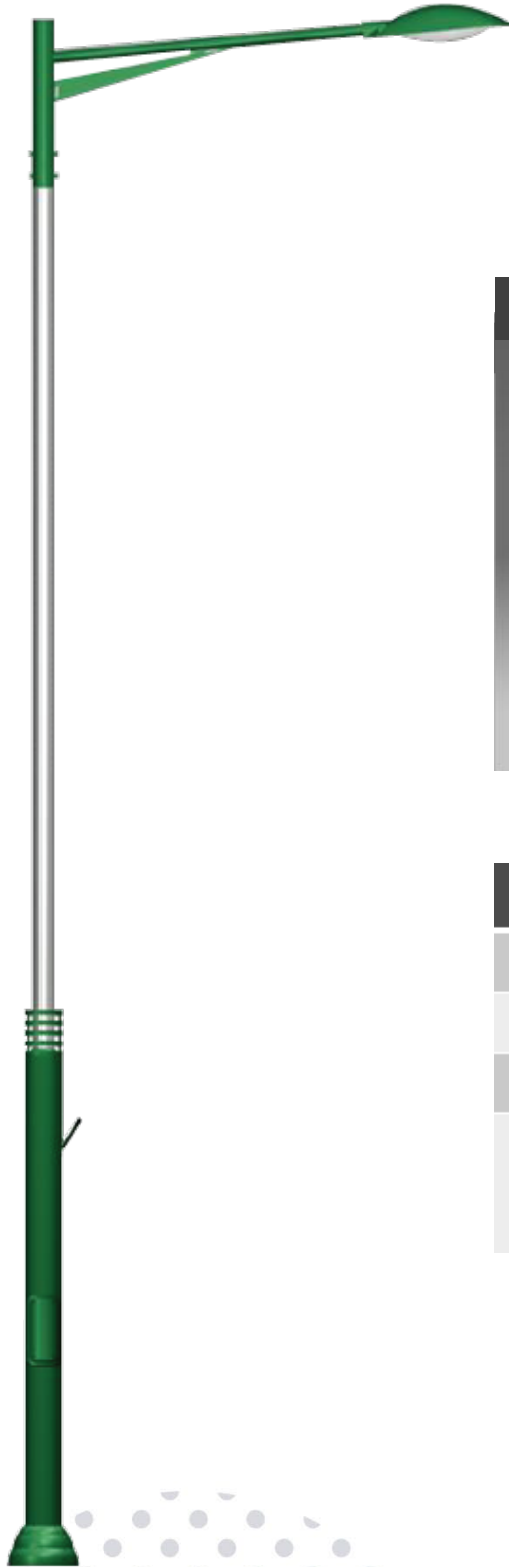

가로등 지주의 회전 방지 장치 [특허 제 1242334호]

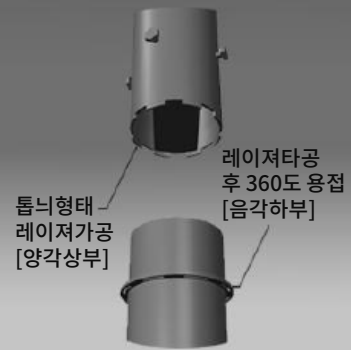

보안등주

재질	SUS + ECO - WOOD
규격	4 ~ 6 M
램프	LED 50 ~ 72W / CDM 175W
특징	<ul style="list-style-type: none"><li>· 친환경 제품</li><li>· ECO 열처리로 부식이 안됨</li><li>· 다양한 디자인</li></ul>

○ 보안등, 가로등 설치사례

# 사례사진 1



# 사례사진 2



○ 투광등 디자인



LED 투광등

용 량	400W/500W/600W/750W/800W/1kW
LED소자 / SMPS	SAMSUNG / SMART POWER
크 기	630×610×233mm / 630×791×233mm
재 질	알루미늄 / 마그네슘
광 효율	120[lm/W] 이상
수 명	50,000[h]



○ 투광등 설치사례

조명 설치 전



조명 설치 후 ( 투광등 600W 1개)



05

# 주요납품 실적

빛을 창조하는 기업,  
기술의빛 비츠로

2009

~

2019



연 도	발 주 처	실 적 내 용
2009 ~ 2014	통영시청	복신만 해상산책로 경관 조명기구 납품 및 조명연출
	창원시청	용지생활공원내 LED 열주등, Solar Block, LED 지중등 납품 및 조명연출
	진주시청	서진주 IC 인공폭포 경관 조명기구 납품
	김해시청	대성동 고분 박물관 경관 조명기구 납품 및 조명설치
	함양군청	고운교 LED 투광등 납품
	남해군청	독일문화회관 공원등 설치공사
	서울특별시	남산예술센터 공연장 객석 작업등 조명연출(터널등)
	창원시청	진해 여좌천 데크로드 경관조명 설치공사 경관조명기구 납품
	의령군청	의령천 경관조명 설치공사 경관조명기구 납품
	거제시청	장평근린공원 녹색섬지공원 조성사업 LED보안등 납품
	하동군청	화산화평 도시가로등 설치공사
	창원시청	진해 해양 썰라파크 침탑 포인트 조명 설치공사
	창원시청	팔용산 등산로 입구 공원등 설치공사 관급자재
	통영시청	미륵산 관광기반 확충사업 시민주차장 조성 조명기구 납품
	양산시청	한마음 어린이공원 녹지공간 정비공사-공원등주
	창녕군청	우포늪생태체험장사위장 및 화장실설치공사(전기)-조명등
	함안군청	함안군 청소년수련관 및 문화예술교육센터 신축공사 관급자재구입-조명기구
	창원시청	기업사랑공원 가로등 설치공사
	공주시청	웅진백제역사관 주변 야간경관조명 개선사업 관급자재 조명기구 구입
	함안군청	함안 연꽃테마파크 보안등 설치공사
	경상북도관광공사	보문호 야간경관조명 설치공사 관급자재 구매
	김해시청	외동전통시장 아케이트설치공사(전기) 조명기구 구입
	사천시청	삼천포대교공원 음악분수대설치공사(전기)관급자재
	의령군청	역사문화테마파크 내 LED 경관조명 설치공사 외 다수

연 도	발 주 처	실 적 내 용
2015	사천시청	홍사일반산업단지 진입도로 가로등 설치공사
	김해시청	가야역사테마파크 조성사업
	부산지방기상청	울산기상대 청사 신축 태양광가로등
	창원시청	시청사 고효율 LED조명 교체공사
	함안군청	약양근린공원 조성 전기공사
	하동군청	영호남화합 다목적광장 전기공사
	경남교육청	감계중학교 교사신축 전기공사
	함안군청	함안군 청소년수련관 및 문화예술교육센터 신축 전기공사
	한국농어촌공사	야로면소재지 종합정비사업
	한국농어촌공사	회화면소재지 종합정비사업
	창원시청	명주 연안정비사업 보안등 설치공사
	남해군청	공설테니스장 조성사업 전기공사
	거제시청	뽀뽀한 공공디자인 정비사업 전기공사
	거창군청	대산지구 농촌테마파크 조성사업 전기공사
	통영시청	한산대첩병선마당 조성사업 전기공사
	창녕군청	창녕청소년수련관 건립 전기공사
	거제시청	사등면 공공하수처리시설 건설사업 전기공사
	진주시청	금호지 경관개선사업 공원등 설치공사
	한국농어촌공사	지사사옥 신축공사
	산청군	CCTV통합관제센터구축 및 사무실 증축공사
경남교육청	진전초등학교 전기간선교체 및 기타전기공사 외 다수	

연 도	발 주 처	실 적 내 용
2016	창원시청	북부순환도로 가로등 교체공사
	하동군청	금오산 레저스포츠시설 전기공사
	경남교육청	어곡초등학교 이전 전기공사
	합천군청	황강 레포츠공원 활성화사업 전기공사
	함양군청	농업기술센터 신축 전기공사
	의령군청	동동지구 택지개발사업 전기공사
	합천군청	대장경기록문화테마파크 조성사업 전기공사
	경남교육청	신항1초등학교 교사신축 전기공사
	양산시청	북정9근린공원 공원등 설치공사
	한국농어촌공사	진동면소재지 종합정비사업 전기공사
	하동군청	하동 공설운동장 정비사업 전기공사
	창원시청	무학로 노후가로등 교체공사
	김해시청	김해가야테마파크 철광산 경관조명 설치공사
	양산시청	가스충전소~인성산업도로간 도시계획도로 가로등 설치공사
	한국농어촌공사	이반성면 권역단위종합정비사업 전기공사
	의령군청	사회복지시설 LED조명 교체공사
	진주시청	구 남문산역~반성역간 자전거도로 터널 조명등 설치 전기공사 - LED경관조명
	한국농어촌공사	남산마을권역 단위종합정비사업 전기공사
	창원시청	주남저수지 탐방객 편의센터 및 특산물판매장 증축 전기공사
	의령군청	정사(별관) 신축공사 전기분야 관급자재
	부산광역시	다문화특화거리 경관조명 제작 설치
	하동군청	애버딘대학교 기숙사 및 게스트하우스 건립공사 조명기구
	사천시청	노산공원 재해위험지구 보안등 설치공사
	창원시청	해군시설전대 다목적강당 건립 전기공사
	거제시청	연초천 고향의강 조성사업 전기공사 외 다수

연 도	발 주 처	실 적 내 용
2017	창원교육지원청	상곡초등학교 교실 천장교체 전기공사
	함안군청	약곡근린공원 조성 전기공사
	양산시청	국도 60호선 (동원과기대 ~ 법기터널) 가로등 설치공사
	한국농어촌공사경남지역본부	영남마을권역 단위종합정비사업
	함안군 문화체육센터	함안수영장 LED 조명 교체공사
	의령군청	동북지구 택지개발사업 (1단계) 전기공사
	사천시청	사천종포일반산업단지 전기공사
	통영시청	케이블카 파크랜드조성사업 전기공사
	양산시청	LED보안등 교체공사
	경남개발공사	창원중앙역세권종합개발사업 전기공사
	창원교육지원청	월곡초등학교 교실천장교체 및 기타 전기공사
	창원시청	마산어시장 LED조명 교체공사
	창원시 마산 회원구청	광려천변 경관조명 설치공사
	의령군청	백야 자연재해위험지구 정비사업
	한국농어촌공사 경남지역본부	천평권역 단위종합정비사업
	통영시청	정량천 생태하천 복원사업
	거창군청	대산지구 농촌테마공원조성 (전기공사)
	경남개발공사	창원중앙역세권종합개발사업 전기공사
	한국농어촌공사 경남지역본부	칠원읍소재지 종합정비사업
	울산광역시	달천철장 인근 고효율 가로등 기구 교체공사
진주시청	구 남문산역 ~ 반성역간 자전거 도로 터널 조명등 설치 전기공사	
창원시청	제황산공원 경관조명설치공사	

연 도	발 주 처	실 적 내 용
2018	김해시청	분산체육시설 조성사업 전기공사 관급자재
	남해군청	노도문학의 섬 조성사업 전기공사 관급자재 - 태양광가로등
	사천시청	남일대 명승지 주변 정비사업
	창원시 마산회원구청	중리상곡로 가로등 설치공사
	창원시 진해구청	안민도로 가로등 설치 전기공사 - 보안등주
	김천시청	직지사교 ~ 김천 IC LED 등기구 교체공사
	의령군청	2018년 LED 가로등 교체공사
	창원시청	시민생활체육관 수영장 노후 조명시설 정비공사 관급자재
	김해교육지원청	김해신안초 환경개선 전기공사 관급
	경상남도청	동읍~봉강간 도로 전기공사
	양산시청	시립2코트 테니스장 조명설비 교체공사 관급자재(LED등기구)
	광양만권경제자유구역청	가로등기구- 대송 내부간선 전기공사
	한국토지주택공사(경남)	김해울하2 도시기반 전기공사, 횡단보도투광등 구매
	경상남도양산교육지원청	서창중 교육환경 조도개선 공사 관급자재 조달구매
	한국토지주택공사(경남)	김해울하2 도시기반 전기공사, LED가로등기구 구매
	전라남도함평교육지원청	학다리중앙초 태양광 가로등 구매 설치
	김천시청	대신지구 안전마을 가로등기구 교체공사-등기구
	창원시 마산회원구청	광려천 산책로 가로등 설치공사 관급자재
	함안군청	도심재생 생활환경숲 조성사업 전기공사 관급자재 구입
	울산광역시 북구청	송정 박상진 호수공원 진입도로 개설 전기공사 관급자재 가로등주
	창원시청	추산정구장 노후 조명시설 정비공사 관급자재
	진주시청	새버리 강변 자전거도로 조명 설치공사
	창녕군청	창녕군경로당LED조명교체사업
	함안군청	도심재생 생활환경숲 조성사업 전기공사 관급자재 구입
	한국농어촌공사(경남)	도북마을 창조적마을만들기사업 지급자재(태양광가로등) 구매
	창원시청	진동리 태봉천변 도로개설 가로등설치공사 관급자재

연 도	발 주 처	실 적 내 용
2019	경상남도교육청	울하2택지1초등학교 교사신축 전기공사 (보안등기구)
	경기도 이천시	LED 투광등기구 구입[교통안전시설물 신호기 유지보수 연간공사]
	경상남도 김해시	진영역 진입부 확장구간 경관조명설치공사 관급자재(열주등) 구입
	경상남도 진주시	서진주터널 교차로 타워등 LED교체공사-LED투광기
	경상남도 하동군	알프스 경관조명 설치사업 관급자재(투광등 등기구)구입
	한국토지주택공사	김해울하2 도시기반 전기공사, 횡단보도투광등 구매
	경상남도 양산시	비즈니스센터 건립공사(전기) 관급자재 구입
	경상남도	신원~생초간 도로 확포장 전기공사 LED터널등기구
	경상남도 밀양시	노후 가로등 LED 교체공사-가로등기구
	경상남도 함안군	군북 족구장 조명설치공사 관급자재 구매
	경상북도 문경시	취약계층 에너지 복지사업 LED교체공사-실내등
	경상남도 함양군	마천 전천후 게이트볼장 건립사업(전기)-등기구
	경상남도 하동군	그린나래공원 조성사업 전기공사 관급자재(공원등주)구입
	한국가스공사	공급관리소 LED 조명 구매
	한국도로공사	서울산지사 LED가로등기구 150W 제조 구매
	전라남도 나주시	나주 송월동 일원 어두운 길 밝기 개선공사 LED가로등기구(이창원)
	울산광역시 동구	방어진항 남방파제 경관사업 전기공사 관급자재(보안등주) 구입
	제주특별자치도	제주환경자원순환센터(소각시설) - LED400w고천정벽부
	공군교육사령부	27예비단 야외훈련장 신축 관급자재(조명기구)
	국립자연휴양림관리소	용화산자연휴양림 산림복합체험장 신축공사 관급자재(조명기구)
	부산광역시 영도구	동삼동패총 보수정비사업 관급자재
	울산광역시 울주군	울주종합체육공원조성사업(전기) 조명타워(비츠로)



연 도	발 주 처	실 적 내 용
2020	의령군 농업기술센터	새기술실증시험포 시설현대화사업 전기 관급자재(조명기구) 구매
	경기도 여주시 교통행정과	세종역사박물관 회전교차로 및 세종대왕릉력 인도 태양광가로등 설치
	세종도시 교통공사	첨단BRT 차고지 조성 신축공사 관급자재(보안등) 구매
	서울특별시 성동도로사업소	서울숲1,2 지하차도 조명등 조달구매
	경상남도 창원시	마산박물관 상설전시장 LED램프 교체공사 관급자재 - LED다운라이트
	사회복지법인 반도	사회복지법인 반도 기능보강사업 관급자재 발주 - LED실내조명등
	경상남도 통영시	유람선 터미널 단지 주변 태양광 가로등 설치공사
	경상남도 창원시	대산면행정복지센터 건립공사 - LED 경관조명기구
	경상남도 진주소방서	문산119안전센터 환경개선공사 LED 실내조명 구매
	경상남도 창원시	로고젝터 설치공사
	경남 수산자원연구소	신품종 육성용 친환경양식시설 건립공사 관급자재(전기) 구매
	경상남도 창원시	해외참전기념탑 조명설치 전기공사
	한국토지주택공사 경기본부	고덕국제화계획지구 1단계 공원등 전기공사
	경상남도 산청군	산청 근린생활형 국민체육센터 조성 전기공사
	서부지방산림청	산불방지 지원센터 신축 전기공사
	경상남도남해교육지원청	남해교육지원청 제2통합관사 신축 전기공사
	경상남도 함안군	입곡군립공원 체험관광시설 설치사업 전기공사
	경상남도 사천시	사천시장애인종합복지관 개보수공사(전기)
	경상남도 창원시 하수도사업소	진해동부맑은물재생센터 증설사업 전기 및 계측제어-LED 투광등기구
	경상남도 남해군	취약계층 고효율 LED 조명기기 교체 지원사업 - LED 평판등
	경상남도 고성군	고성군 공공실버주택 건립공사 관급 - LED 조명기구
	경상남도 교육청	경남독서학교 설립 전기공사 관급자재 - LED 보안등주
	경상남도 의령군	의령 꿈나르니 육아센터 건립공사 관급자재 - LED 조명기구
	경상남도 산청군	한국선비문화연구원생활관확충 전기공사 - LED 실내조명
	경상남도 통영시	태양광 LED가로등 설치용 관급자재

06 /

# 생산설비 현황

빛을 창조하는 기업,  
기술의 빛 비츠로

LED사업부 생산설비현황  
가로등사업부 생산설비현황



LED 사업부 생산설비현황



가로등사업부 생산설비현황



LED 작업 확인 키오스크



모니터 작업 현황판, 항온 항습기, 적분구



자동 검사 장비

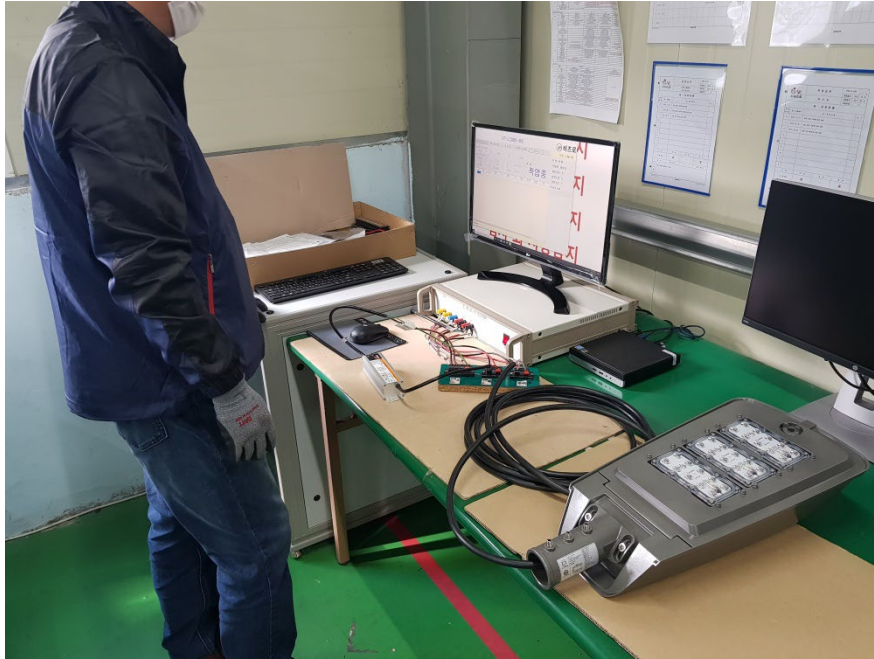

L.ma 넥마스크 조립 및 페이스마스크 작동 검사



07 /

# 공장 전경

빛을 창조하는 기업,  
기술의 빛 비추로

공장 전경







주요시설 : (주) 비츠로 조명연구소

가로등사업부

LED사업부

엘마 고객센터

사무실

구내식당

기숙사



LED조명  
등기구

경관조명기구  
신재생에너지

공원등  
제조업체

가로등

# VITSRO CO., LTD.

 **비츠로**

경남 창원시 마산회원구 내서읍 수곡로 71-107  
T. 055) 238-3331 F. 055 )238-8003  
led3331@naver.com

[www.ledpro.co.kr](http://www.ledpro.co.kr)